

第49回

調

布

祭

CHOFU FESTIVAL

和。

和!?



1999. 11.21-23  
電気通信大学

F. Ashiwaga



ドラゴンクエスト・キャラクターズ  
**トルネコの大冒険2**  
 不思議のダンジョン

ドラゴンクエスト・キャラクターズ  
**トルネコの大冒険2**

~不思議のダンジョン~  
 プレイステーション用ソフト  
 価格 6,800円(税別)

好評発売中!



**会社概要**

設立: 1984年4月9日  
 資本金: 5000万円  
 代表者: 代表取締役 中村 光一  
 従業員数: 54名(平均年齢30歳)  
 売上高: 26億円(平成10年7月実績)  
 売上内容: ゲームソフトの開発・製造・販売  
 ゲーム関連書籍の編集・販売  
 開発ソフト: ドアドア/ポートピア連続殺人事件/ドラゴンクエスト  
 ドラゴンクエストII/ドラゴンクエストIII/ドラゴンク  
 エストIV/テトリス2+Bomblis/ファミコンジャン  
 プ2/弟切草/ドラゴンクエストV/トルネコの大冒険  
 ~不思議のダンジョン~/かまいたちの夜/~不思議のダンジョン2~  
 風来のシレン/不思議のダンジョン風来のシレンGB~月影村の怪  
 物~/街/サウンドノベルエポリューション2かまいたちの夜~復活編~  
 サウンドノベルエポリューション3街~運命の交差点~/サウンドノベルエポリュ  
 ーション1弟切草~蘇生編~/

本学出身者: 中村光一(代表取締役) 鈴木李佳(取締役総務部長)  
 中西一彦(出版部長) 長畑成一郎(企画室長)  
 福沢正(開発部) 山森文範(開発部)

**株式会社 チュンソフト**

〒160-0022  
 東京都新宿区新宿6-24-20  
 丸増新宿ビル10F  
 TEL. 03-5272-1711  
 FAX. 03-5272-1710  
<http://www.chunsoft.co.jp/>



電気通信大学

# 第49回調布祭

## もくじ

ご挨拶	2
Campas Map	4
本部企画	7
青空企画	17
研究室公開	25
学校紹介	41
教室企画	45
露店一覧	66
地元企業広告	73

# Chofu Festival'99

## 第49回調布祭に寄せての御挨拶

第49回調布祭実行委員会委員長

### 杉山高明

「和」とはハーモニー

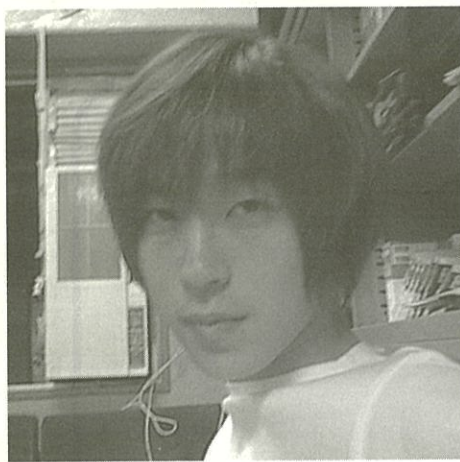

去年の調布祭から あっという間に時間が過ぎた。調布祭は毎年同じ物ではない。私はまったく違う物だと感じる。調布祭で動くことが出来る期間は二年だ。一年のときは、本部企画を持ち、二年の時は自分の役職を持つ。この委員会で色んな人間を見た。様々な考えそして個性があった。

ひとりひとりが楽器となって、みんなでハーモニーを奏でたい。

自分達だけが出せる。この年だけのハーモニーを。

第49回調布祭実行委員会副委員長

### 猪股大希

あ～調布祭

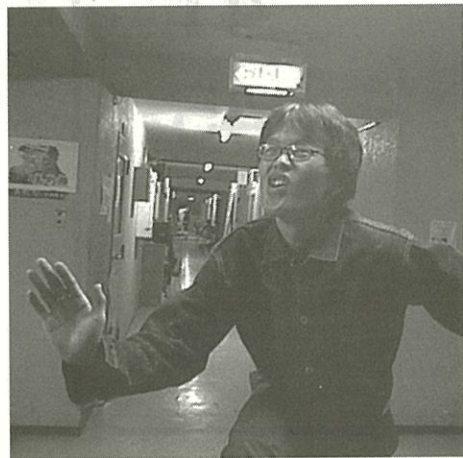

今年もやってきました調布祭。

パッパラパッパパーパッパパーピーヒャラドンドンのようにおいで調布祭を盛り上げようとおもふ次第でございます。

調布祭実行委員会に入りはや1年半。殴られけ蹴りしながらきたえあげられた副委員長の私の実力が今発揮しようとしているのです。

まってる 調布祭、おまえをたおすのはこのオレ

P. S. 元気ですか ユースケ

## 丸行委員長



# 手塚規雄

### 執行委員長の挨拶

ウイス!のりをどえす!----- . . . ----- (モールス信号) いやまじで前期は最悪だったぜ。しかしなんとかピーだけは回避した。それにしてもいやー、HUNTER×HUNTERはいつになったらきちんと毎週連載されるか?心配ですねー。これがないと毎週の楽しみが激減されてつらいっす。つらいといえばバイト。もうちょっと日給上げてよ!それと追試!なんでまた二日連続?教授のみなさん俺をはめようとしてないスか?俺よりつらそーな御方もたくさんいらっしゃるが。またつらくてもついつい手をだしてしまうのが人類の友お酒!酒といえば救急車!この期間に学内に入れないように努力しよう。あまりにもシャレになんないからね。よろしくたのむよ。 . . . なに?お前が一番危ないって?俺には何の事だかさっぱり?まあ、みんなで調布祭を盛りあげましょう。

## 学長



# 有山正孝

### 調布祭に期待する

今年の調布祭のテーマは『和』と聞く。競争原理が何より尊ばれる風潮の今日、久し振りにこの語を耳にするように思う。このテーマがどう実現されるのか、楽しみである。『和』でまず思い出されるのは聖徳太子の十七条の憲法。その第一条に『和を以て貴しと為す』とあるのは大方の人が知っているだろう。これは論語学而篇にある『礼之用和為貴』という句に由来するということである。人間にとって礼は大切、しかしその活用にあたっては堅苦しいばかりではだめで、和氣霏々たるものがなくてはならないという趣旨である。ただしその後、『知和而和不以礼節亦不可行也』とある。『和を知りて和するも礼を以て之を節せずば亦行可からざるなり』と読む。すなわち和は大切だが、けじめがなく放縱に流れてはいけないということである。和氣霏々、しかし節度のある若者らしい爽やかな祭を期待する。

## 学生部長

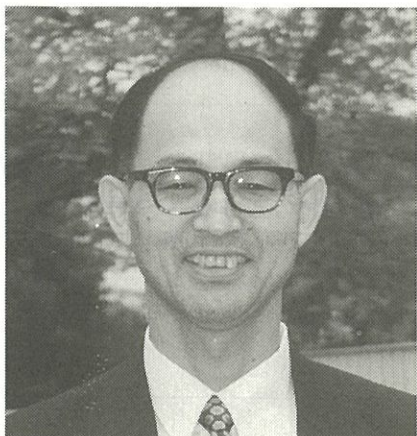

# 湯川敬弘

### 「和」というテーマに寄せて

今年の調布祭テーマが「和」だと伺った時、少し驚きました。戦後、滔々とアメリカナイズが止めどなく進んで来、悪い意味での個人主義的考えの弊害が至る所に見られる現在の日本で、ある意味では極めて日本的と考えられ、若い世代にあっては余り念頭に浮かばないであろうと考えられる和の思想が端的に取り上げられたということにある種の感動を覚えたからです。どういう事情でこれがテーマに選ばれたかは存じませんが、時あたかも新制大学は今年設立50年を迎え、調布祭も第49回、時代の節目に当たって、諸君の若さの持つ鋭敏なる感覚が次の時代への先取りをしているように感じました。どうか、この和という古くて新しい思想が、はつらつとした若い感性によって生き活きとした表現を与えられますように期待しています。



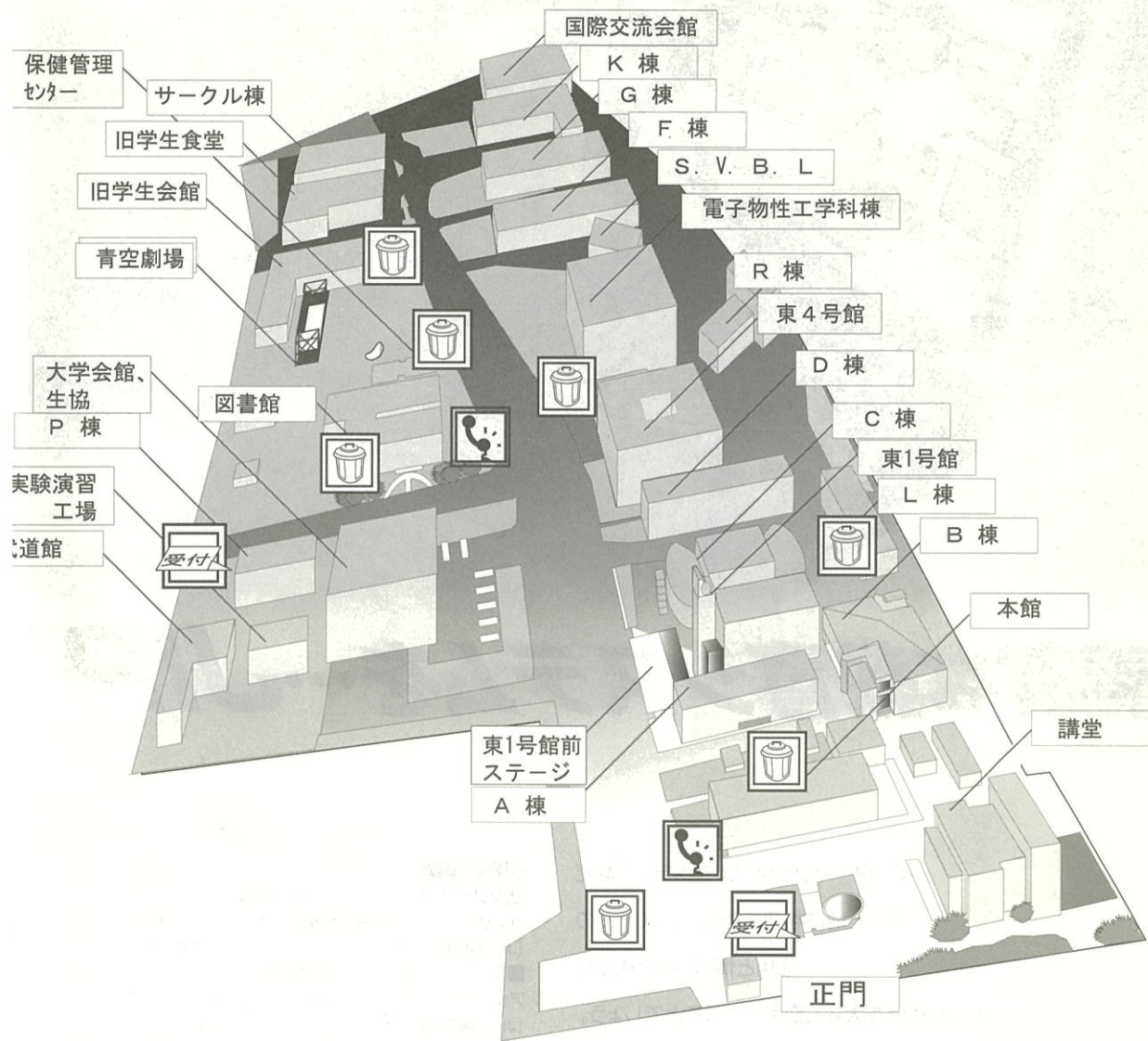

## 交通機関

### \* 電車

- 新宿駅 (京王線) - (特急15分、急行20分)
- 調布駅 北口 - 徒歩5分
- 渋谷/吉祥寺駅 (京王線の頭線線) - (特急15分、急行20分)
- 調布駅 北口 - 徒歩5分

### \* バス

- JR吉祥寺駅南口 (小田急バス) - 新川、市役所経由調布行 [吉06]
- 電通大学生寮前下車 (計25分)
- JR三鷹駅南口 (小田急バス) - 調布行 [鷹56]
- 電通大学生寮前下車 (計25分)

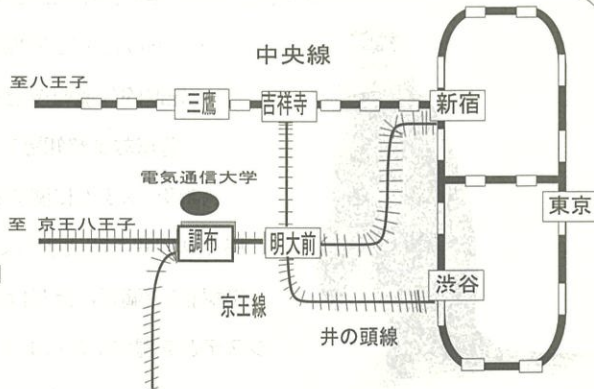

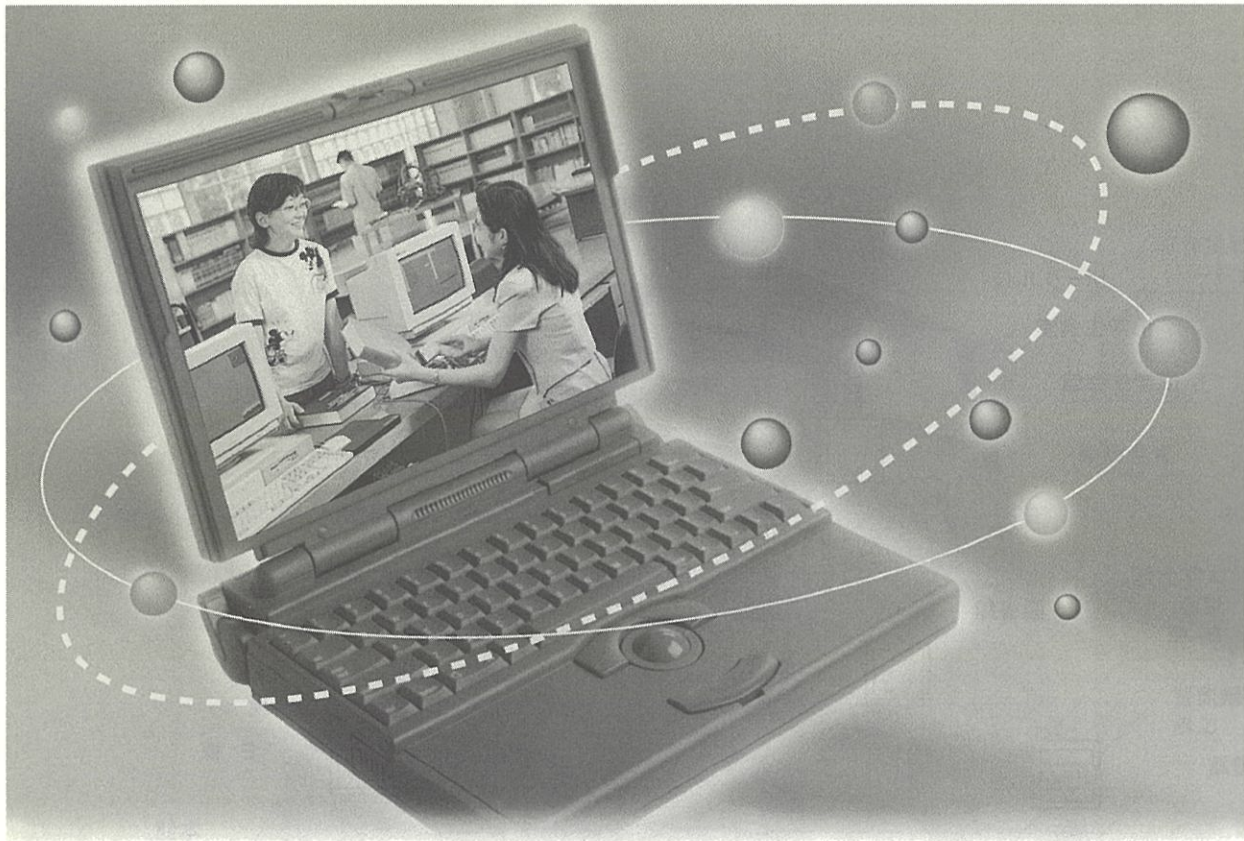

# 素敵な教育システムを…JIP

インターネットやマルチメディアなど  
時間と地域を超えた情報システムの  
活用と情報の共有化が、  
社会や経済を大きく変えていくことでしょう。  
時代に先駆け、常に情報化社会を

リードしてきたJIPは、  
先進的な情報技術と  
豊富な業務知識で、  
情報システムに関する  
様々な問題を解決すべく、  
お客様にご満足いただける  
システムを提供いたします。

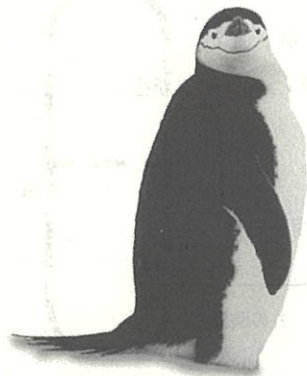

## JIPの事業

- システムインテグレーション事業  
コンサルティング、情報環境構築、ソフトウェア開発など  
[JIPは通産省認定システムインテグレーション企業です。]
- システムマネージメント事業  
アウトソーシング、システム保守、VAN、DBサービスなど  
[JIPは通産省認定システムオペレーション企業です。]

\*JIPは、日本電子計算(株)の略称です。  
\*東証上場「日電計算」(証券コード9777)



## 日本電子計算

〒135-8388 東京都江東区東陽2-4-24 (SASセンタ)  
お問い合わせ先 システムインテグレーション事業部 ☎03-5690-3212  
金証センタ ☎03-3668-6173  
大阪 ☎06-6307-5444 名古屋 ☎052-735-6231 福岡 ☎092-441-0771  
新潟 ☎025-245-5123 広島 ☎082-241-3255 札幌 ☎011-221-3763  
仙台 ☎022-266-3441

●ホームページ <http://www.jip.co.jp/>



# 本部企画

「日本経済新聞」

「日本経済新聞」

「日本経済新聞」

「日本経済新聞」

「日本経済新聞」

「日本経済新聞」

「日本経済新聞」

「日本経済新聞」

「日本経済新聞」

「日本経済新聞」

「日本経済新聞」

「日本経済新聞」

「日本経済新聞」

「日本経済新聞」

「日本経済新聞」

「日本経済新聞」

「日本経済新聞」

「日本経済新聞」

「日本経済新聞」

「日本経済新聞」

「日本経済新聞」

「日本経済新聞」

「日本経済新聞」

「日本経済新聞」

「日本経済新聞」

「日本経済新聞」

「日本経済新聞」

# Chofu Festival'99

## 本部企画

いまが買い

### 麻雀最強位決定戦

オープン リーチ 一発 ツモ ピンフ ドラ1 でハネ満  
この一発で持ってくるのがムズイんだよなー！！  
強さは力なり運も実力のうち麻雀は人類の芸術品さ

日時 11月21日、22日午後4時～ 場所 西2-106  
今年もやるぞ！！腕に自信のある者。弱者と思われて嫌だと思ってる奴。リベンジに燃えるもの。みんな来い！！  
好きな麻雀で豪華賞品も手に入る。  
こんな **イイ**事はそんなにないぞー！！

いまが買い

### 格闘技

ソーデス ソーナンデス。今年も開催される目玉  
今年はどこ人間が優勝するか！？  
この世界にオッズの本命はないのだ  
男なら誰もが一度は憧れる「最強」異種格闘技が  
この日行われる

日時 11月22日午後6時～ 場所 東1号館前  
東1前が戦いの場となる！！  
今年も白熱するのは**マチガイ**なし！！  
日頃 教授に**ムカツイ**てる学生、実は強い奴、相撲取り、  
なんでもいい！！  
みんなで この日ばかりは**ブレイク**しよう！！  
(去年の**ターザンロー**は 強かった…)

いまが買い

## 3ON3

スラムダンクが終わり月日経った。  
そう思ってる君 流川君を思い出せ  
彼はこう言った 「取られた点は取り返す」

日時 11月21日、22日午後2時～ 場所 メンスト奥  
ついに復活、3ON3！！

スポーツ大好きっ子 目立ちたがりの奴もOK！！  
メンスト奥特設**エリア**にて見せ場を作っているぞ！！

いまが買い

## メンスト味自慢

毎年美味しい物を食べて審査させて頂いています。  
優勝のコツとしてはコメントがうまいこと！！  
宣伝もかねられるし チャンス

日時 11月21日午後1時～ 場所 東1号館前  
電通**メンスト**の模擬店の中で  
もっともうまいのはどこだ！？迷う人もいるはず  
それがここで決まるのだ！？  
みごと優勝した模擬店には、  
「めっちゃ美味」のぼりを**プレゼント**。  
これをかかげて、お客さんを奪っちゃえ！！

# 恒例

# オールナイト上映会

日時 11月22日 (月)

21:00~

場所 B202

ARMAGEDDON

当日は寒くなりますので  
暖かい服装でご来場ください

電通大キネマ倶楽部

SUNT-AT  
LIVE PRODUCED BY  
L.S.D.

# ROOTS

11/20(土)

11/21(日)

講堂にて

PRODUCED BY  
L.S.D.  
ROOTS

11/20

12:00 OPEN (開場)  
12:30 オープニング  
12:40 XX (七瀬)  
13:25 ミルクあめ (ラルク)  
14:10 東京女子大  
14:55 黄パジャマ (Bon Jovi)  
15:30 アレ (ウルフルズ)  
16:00~16:20 インターバル  
16:20 sky nuts (中谷美紀〜ルパン?)  
16:55 O・D・A (ホワイトスネイク)  
17:40 ホッチリ (レッチリ)  
18:25 HORIZON (インペリテリ)  
19:10 ちょっと困っつん (B'z)  
19:55 END

11/21

11:30 OPEN (開場)  
12:00 オープニング  
12:10 METAL PHOBIA (hide)  
12:55 フマフェニック (イエモン)  
13:30 学習院女子大  
14:15 万国珍獣ショー (筋肉少女隊)  
15:00~15:20 インターバル  
15:20 APOLLOSMITH (エアロスミス)  
16:05 男のおしゃれみさと (民生)  
16:50 スピッツ娘 (SPEED)  
17:35 ぼこぺん (METALLICA)  
18:10 END

シンセデザイン研究部

# モバイルマルチメディア

NTT  
Do Co Mo

コンパクトで高性能。モバイル始めてみませんか？



プレゼントに最適  
ポケットボードピュア

特価 ¥7,800

**PocketBoard PURE**

複数のアドレスに対応  
ポケットボードプラス

特価 ¥11,800

**PocketBoard PLUS**



どこでもインターネット  
ブラウザーボード

特価 ¥23,800 (ケーブル付)

**BrowserBoard**



自分用にプレゼントに、誰でも簡単にEメール。

★学園祭パノラマをご持参の方は、更にお値引き致します。★

★更に充実。店内のモバイル体験  
コーナーをぜひご利用下さい。



0120-517-608

調布市布田1-35-2

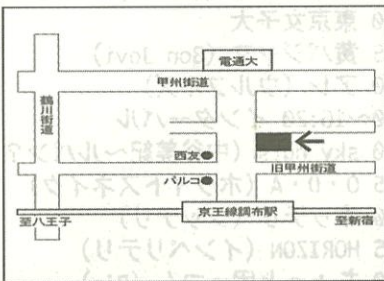

営業時間/

平日 : 10:00~19:00

土日祝 : 10:00~17:00

月末 : 10:00~16:00

定休日/

年中無休(年末年始は除く)

交通/

京王線調布駅北口下車徒歩2分

ドコモショップ調布店

## 公開ゼミナール

日時 11月22日(月)

14:30～

場所 A303

講師 ピーター フランクル 先生

講演内容

「人生を楽しくする方程式」

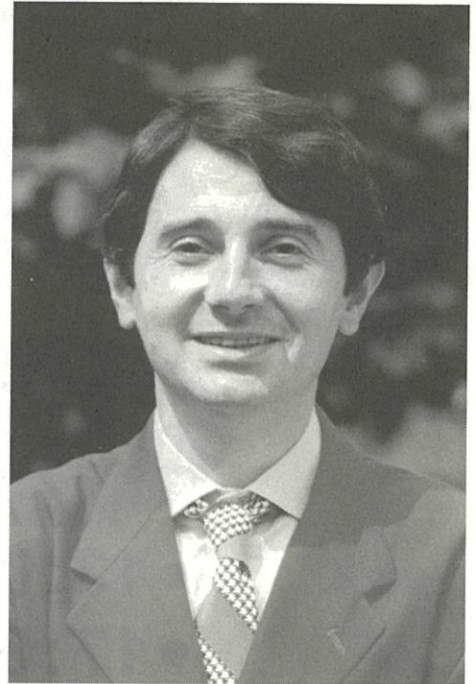

### プロフィール

- 1953年 ハンガリー生まれ。
- 1971年 国際数学オリンピック金メダル。オトボス大学入学。
- 1975年 パリ大学に国費留学。
- 1977年 博士号取得。ソ連化学アカデミーに招かれる。
- 1979年 フランスに亡命
- 1980～1982年 英国、ドイツ、インド、米国などに招待され講演・講義。
- 1982年 東京大学に招かれ初来日。
- 1983～1985年 チェコ科学アカデミー、プリンストン大、マサチューセッツ工科大、スタンフォード大等でも講義。
- 1986年 世界数学会議に特別講演者として招待される。
- 1987年 フランス国籍取得。
- 1988年～ 日本在住。
- 1990年～ 国際数学オリンピック初参加以来、日本チームのコーチ。
- 1992年～ 算数オリンピック設立以来、専務理事。  
ハンガリーの最高科学研究機関であるハンガリー学士院のメンバー。  
東京大学非常勤講師。

SAKURAI TOMO

# 櫻井 智

# 調布祭ライブ

11/23(祝)

- 13:00~
- 17:00~

電気通信大学  
講堂にて  
ON STAGE!

[出演者]  
**櫻井 智**  
日向 恵美  
河村 青

[チケット]  
S席 1,500円  
A席 1,000円





# 櫻井 智

SAKURAI TOMO

- ・生年月日 1971年9月10日
- ・出身地 千葉県
- ・血液型 AB型
- ・身長 158cm
- ・体重 46Kg
- ・趣味 ジョキング  
日舞（藤間流）  
洋裁（小物作り）

## 最近の主な活動

- ・TVアニメ「るろうに剣心」（CX系）巻町操役
- ・TVアニメ「スーパードールリカちゃん」（テレビ東京系）ドールリカ役
- ・ラジオ「櫻井智のマリブ・マジカルパッセージ」（bay fm）
- ・テレビ「ウイークエンドジョイ」（NHKBS2）総合司会
- ・テレビ「THE夜もヒッパレ」（NTV）



# 日向 恵美

HINATA MEGUMI

- ・生年月日 1984年4月24日
- ・出身地 埼玉県
- ・趣味／特技 クラシックバレエ  
（三才より修学）



# 河村 青

KAWAMURA SEI

- ・生年月日 1981年12月8日
- ・趣味 作詞
- ・特技 イラスト



# 国産新車は安さで勝負!!

国内4メーカーはもちろん 世界12メーカーのオートバイを販売!



## YAMAHA ロープライス保証

Kawasaki - 126cc以上オールモデル -

第3弾 カワサキロープライスに加え遂にヤマハが登場! レッドバロングループではヤマハ・カワサキ126cc以上の国産新車全モデルを対象に「ロープライス保証」を実施中! 詳しくは、店頭係員までお尋ね下さい。

### elf-SGグレード Oil 300 リザーブシステム

オートバイをお買上げいただくとき——  
 ・elfのSGグレードオイル300が1万円のリザーブOK。  
 ・余れば¥1,500円で買い戻してくれる。  
 ・缶を使わない為、省資源。クリーンな地球に役立ちます。

#### ■支払い方法が便利なオートクレジット!

3~60回の分割払い、ボーナス一括払い、学生さんには学生ローンも用意しています。

#### ■200km無料ロードサービス実施中!!

ツーリング先での不慮の事故や故障の場合でも安心な、レッドバロングループのロードサービス体制。オートバイをお買上げのお客様にもれなく5km・10km無料ロードサービス券を合わせて200km分プレゼントします。

全国210余店  
34,000台の在庫の中から  
待ってる間に  
捜してあげれるよ。  
もち無料!

買取キャンペーン実施中!!  
オートバイなら なんでも

### 現金買入



### お得な盗難保険!!

車体カバー・特殊ワイヤロック・盗難保険がまるごとセットで¥15,000より販売中!

### ミニレプリカプレゼント 実施中!

只今、オートバイお買上げのお客様にもれなくミニレプリカ(限定生産のミニチュア)をプレゼント!!

#### ■レッドバロングループの新車、中古車は保証書付き!

新車はもちろん、中古車にも保証書を発行し、特に中古車には、驚異の6ヶ月保証制度を採用。保証書があれば、お買上げ店はもちろん、全国210余店のレッドバロングループ店で、保証整備が受けられます。これで、長距離ツーリングや帰郷も安心。

●新青梅街道沿い、上立野東交差点から東村山方面へ100m 左側。

## 世界の12メーカーを販売する レッドバロン 東大和

〒207-0033 東大和市芋窪5丁目 1107-1  
営業時間=10:00~20:00  
定休日=火曜日(祝・祭日は営業)

☎ 042 566-6051

●新青梅街道沿い、大沼二丁目交差点きわ。

## 世界の12メーカーを販売する レッドバロン 小平

〒187-0001 小平市大沼町 2-841-1  
営業時間=10:00~20:00  
定休日=火曜日(祝・祭日は営業)

☎ 042 345-5615

●甲州街道(R20)沿い、JR 八高線との陸橋きわ。

## 世界の12メーカーを販売する レッドバロン 八王子本店

〒192-0033 八王子市高倉町 1-1  
営業時間=10:00~20:00  
定休日=火曜日(祝・祭日は営業)

☎ 0426 45-0818

●甲州街道(R20)沿い、府中街道 寿町交差点より新宿方面へ2.4km 左側。

## 世界の12メーカーを販売する レッドバロン 府中

〒183-0005 府中市若松町 2-15  
営業時間=10:00~20:00  
定休日=火曜日(祝・祭日は営業)

☎ 042 369-1961

●野猿街道沿い、川崎街道と野猿街道の一の宮交差点より鎌水方面へ5km。

## 世界の12メーカーを販売する レッドバロン 八王子南店

〒192-0355 八王子市堀之内 2-9-20  
営業時間=10:00~20:00  
定休日=火曜日(祝・祭日は営業)

☎ 0426 79-1611

●都道29号線(新奥多摩街道)沿い、宮沢交差点より福生方面へ1.5km 左側。

## 世界の12メーカーを販売する レッドバロン 昭島

〒196-0014 昭島市田中町2丁目 28-37  
営業時間=10:00~20:00  
定休日=火曜日(祝・祭日は営業)

☎ 042 545-6821



世界の12メーカーを販売する

レッドバロングループ

照明協賛：株式会社クリエイティブ・アート・シンク

# 青空企画



# Chofu Festival'99

## 青空劇場企画

青い空の劇の場しよ企画つまり、通称「青劇」

—— そのまんまやん アホか! ?

いまが買い

## ガンダッシュ 早食い大会

説明しよう!! 「ガンダッシュ」とは  
『うわーっ チョッぱやっ!!』てことである。

日時 11月21日午後1時~

今年も青空劇場で、**グレードアップ**で開催!!

これは「早食い」ってゆうか?

「大食い」なのでは・・・! ?

ただで食べたい奴 大いに**結構**。

食って、食いまくって**豪華賞品**を持っていけ!!

いまが買い

## Let's ビンゴ

ここでも、一応  
ビンゴやろうって事

日時 11月21, 22, 23日午後2時~

**超豪華賞品**多数!!! ただの遊びでやったのに

こんな**モノ**・・・もらっちゃった・・・!!!

そーんな**カンジ**。必ず何かもらえるよ

友達と! 家族で!! **カップル**で!!!

さあ みんなで **盛り上げようぜ!!**

いまが買い

## メンスト一等地争奪戦

アーチをくぐるとおいしそうな匂いが・・・？  
一等地をめぐるの壮絶な戦い！！！！

☆日時☆ 11月23日午後1時～

今年は開催、うまいもの作っても場所が  
なければ・・・そんな悩みがあるなら  
これに参加しよう。メンストでも 集まる最高の場所を  
**提供しよう！！！！**  
この場所さえ手に入れば  
売り上げも **じゃじゃ馬★グングルUP** 間違いなし！？

## JOIN WITH US !!!



モーメント法の創始者ハリントン教授、  
IEEE AP-S MAGAZINEの編集長ストーン博士を迎えて

### ＜技術者募集＞

アンテナ・伝送機器の設計・調整・研究開発  
要員を募集しています。ファラデー、マクス  
ウェルの学説を学び、アンテナに志を同じく  
する朋友の皆様のご応募をお待ちしています。

### ＜営業種目＞

高周波・マイクロ波帯のアンテナ、フィルタ、  
アンテナ共用器、GPS、MCA、可変位相器、  
その他特殊用途のアンテナ、伝送機器など。

——電子情報通信学会員——

佐藤 源真 今野 健一 川上 春夫  
今 修二 持丸 順彰 羽賀 俊行  
渡部 雅樹 小島 高代

 **アンテナ技研株式会社**

〒330 埼玉県大宮市宮ヶ谷塔4-72  
電話 048(685)1300(代) FAX 048(684)4144

代表取締役 **佐藤 源真**  
アラクメ

採用担当 業務部 **新田目 誠**

# Chofu Festival'99

いまが買い

## Miss電通大コンテスト

女！？男！！？そんなことどうでもいいじゃん！  
この美貌は必見です。イイモノはイイ！！！！

☆日時☆ 11月23日午後4時～

今年もやるぞ！恒例行事！！楽しみな時間だなー

今年はどんな美女を 見る事が出来るかな??

でもね、出場者は みーんな電通大の男子生徒らしい!?

AAA

トリプル・Aの

安全技能と知識



五つ星の

接客・サービス

調布自動車学校はめざましです。あなたにあなたに選ばれる教習所であるために！！

京王線調布駅より柴崎駅まで約10分！！

電通大学から通いやすく、人気・実績NO. 1

ライフスタイルにあわせた各種コース・・・

公認 調布自動車学校

普通車 自動二輪車[大型・普通] 大型特殊

☎ 0424-85-3311

京王線柴崎駅より3分 甲州街道沿い

年中無休・AM8:00～PM8:00

◆小田急線「成城学園前」駅よりシャトルバス15分◆

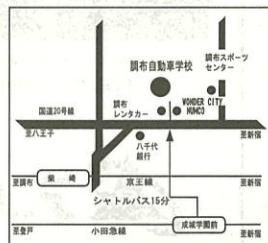

お問い合わせ・お申し込みは・・・電通大生協プレイガイドへ

# THE BONSAW

Soul of Power

This is the live taste Rock 100%

生  
LIVE  
か  
い  
い

## THE BONSAW LIVE

11/21 (日) 電気通信大学

都内のライブハウスを  
中心に活動する。

「THE BONSAW」が  
MAXI SINGLEをひきさげ、  
怒濤の学園祭ツアー'99  
最終日

電気通信大学に登場！  
熱いロックを聴かす  
ウラビジュアル系  
ロックンロールバンドだ！  
男も女も

「BONSAW ワールド」で  
酔いつぶれる！



THE BONSAW

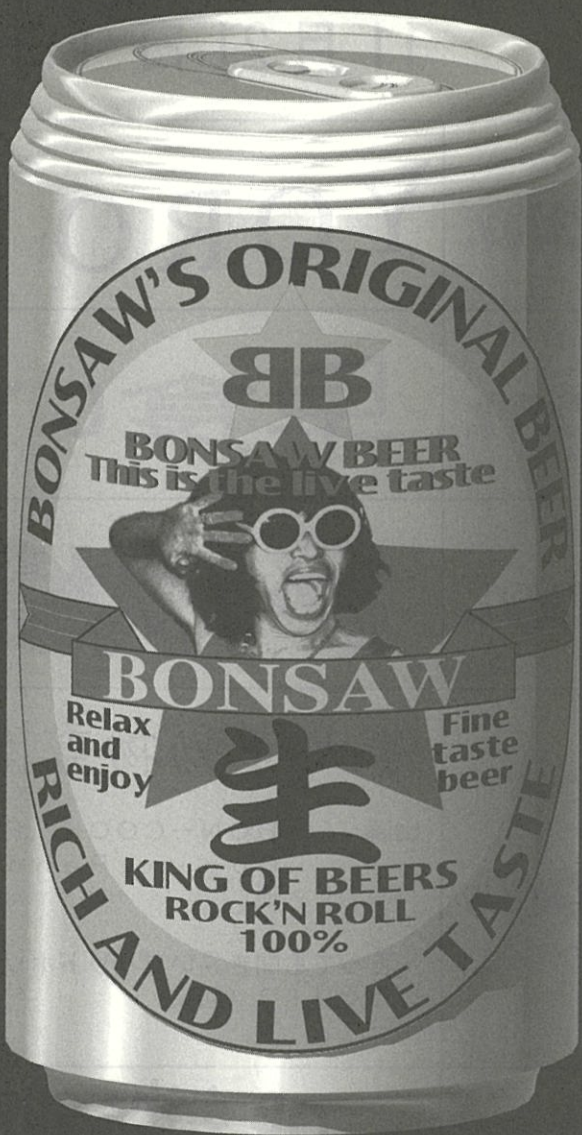

BONSAW ORIGINAL BEER  
350ml



音重注意

お酒は楽しく ほどほどに。お酒のイッキ飲みはやめましょう。あき缶はリサイクルへ。

### New maxi single

MAXI SINGLE 「のゑ猫」

9/21 ON SALE

- |         |                             |
|---------|-----------------------------|
| 01. のら猫 | 03. 俺はパワー<br>~Soul of Power |
| 02. 夏子  | 04. ライヴマン(LIVE)             |

BONS-001

全4曲収録！  
定価¥1,000 (税込)

### お問い合わせ

(有) F.P.O

TEL03-5345-7090

FAX03-5345-7052

きらわれものOFFICE

TEL03-5420-1470

ビクターエンタテインメント(株)「A&R開発室」佐藤

TEL03-5410-7140

Graphic Design

TEL090-1766-6118

e-mail : h-nonaka@interlink.or.jp

ライブスケジュール、CD販売等に関する詳細お問い合わせは(有)F.P.Oまで。

# Chofu Festival'99

青空劇場タイムテーブル

11月21日(日)

12:00pm.	YORO SKA
13:00pm.	早食い大会
14:00pm.	BINGO大会
15:00pm.	深大寺動物霊園 (告別式) 出演 BON-COOK、FullGain DopingPanda、アンジャーフ 他 とっても聞き易いブリッドポップです。(ウソ)岡本真夜も びっくり!? (回文)
17:00pm.	OB & the end of genesis 名前どおり創世紀は終了した。俺達はどこに行くのか。 ——楽器って楽しいね。
18:00pm.	THE BONSAW



# 青空企画 '99

## 青空劇場タイムテーブル

11月22日(月)

<b>12:00pm.</b>	 <p>Unlimited ∞ プリンセスのコピーをやります。</p>
<b>13:00pm.</b>	 <p>LIVE TOUR トングリ'99 きつと想像した以上に騒がしい未来が君を待ってる...</p>
<b>14:00pm.</b>	 <p>BINGO大会</p>
<b>15:00pm.</b>	<p>UNPOCOLOCOに来てね!! 出演 タやけ、UMA、マイルドハーツ タやけの空に、マイルドな馬が走りぬける。 そんなことはおいといて、来てね!!</p>
<b>17:00pm.</b>	<p>大住育也大ピンチ 今年もやります。 女、院生によりパワーアップ しかし...!?!?</p>

# Chofu Festival'99

青空劇場タイムテーブル

11月23日（火・祝）

<b>12:00pm.</b>	<b>LIFEGUARD</b> まだ活動を始めたばかりの素人バンドですが、みなさん御存知の曲を演奏します。
<b>13:00pm.</b>	<b>メnst一等地争奪戦</b>
<b>14:00pm.</b>	<b>BINGO大会</b>
<b>15:00pm.</b>	<b>哀戦士</b> <b>earth, Wind &amp; Fire</b> 総勢15人くらいのややファッキンファンクぎみな大所帯バンド。
<b>16:00pm.</b>	<b>ス/電通大コンテスト</b>

# 研究室公開

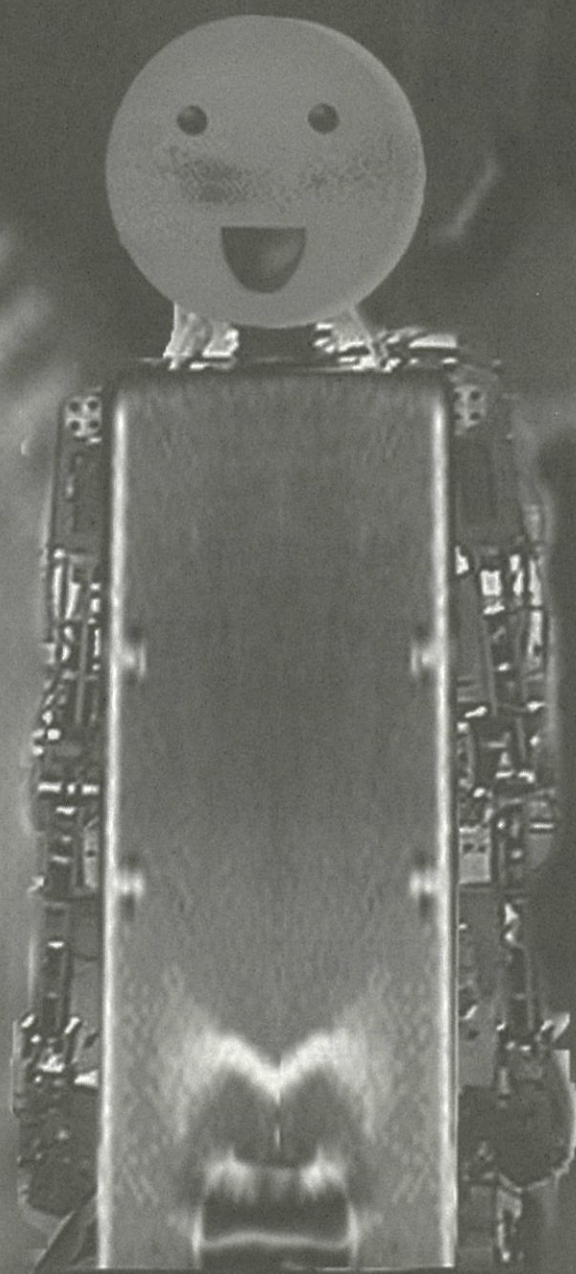

# Chofu Festival'99

## 研究室公開一覽

### 情報通信工学科 (C科)

小林研	西9-508
高澤研	西9-8F 音楽音響室
西野研	西8-811、813
渡辺研	西8-817

### 電子工学科 (E科)

河野研	西2-429
後藤・宇佐美研	西8-701
森崎・野崎・内田研	西3-501

### 知能機械工学科 (M科)

石川・結城研	東4-419
梶谷・明研	東4-315
ロボメカ工房	東5-2F、3Fロビー

# 研究室公開 '99

総合情報処理センター

高田研

西3-402

SVBL

ロボット・エレクトロニクスコンテスト

東5-2F、3Fロビー

東5-241、341

IS研究科

情報ネットワーク学専攻 (N専攻)

ヒューマンインターフェイス学講座

出澤研

IS棟4階

情報システム学運用学専攻 (U専攻)

社会情報システム学講座

太田・田中研

P-517

数理システム学講座

森田研

P-601

保原研

P-605

## 情報通信工学科（C科）

本学科は、情報通信技術を支えるための電子工学、情報工学、通信工学、数学、物理学を幅広く勉強するための学科です。

未来の情報通信技術を創り出していく人には何が求められるのでしょうか。まず、情報を最適に扱うためには、符号化や暗号化あるいは情報圧縮の知識が重要です。本学科ではその基礎となる情報理論を早いうちに学び、符号理論・暗号理論等の科目も選択できますところで、そうした符号などを実際に実現するためには、コンピュータが重要な役割を果たします。本学科では、コンピュータのソフトウェアやハードウェアの基礎についても身につけられます。このため、波動を自由に扱える技術が重要です。本学科では、その基礎となる電磁気学や光工学や音響工学などについて学ぶことができます。また、情報を自由に加工したり、伝えるために必要となるアナログ及びデジタルの回路技術、信号処理技術をはじめ、計算機システムや通信システムなどを学ぶことができます。

これからの情報通信が対象としているのは、文字、数字、音声、画像すべてを含んだマルチメディアの情報です。本学科の特徴は、これらすべての中から選択して勉強できるということです。将来、独創的な技術者や研究者になろうとするとき、「情報通信工学科」で得られた幅広い知識や技術は非常に有利なはずです。

小林研

西 9 - 5 0 8

### 小林光夫 色彩情報処理学研究室

小林光夫研究室では、“色”についての勉強を行い、感覚的に見ていたものが科学的、数学的にどう表されるかを研究しています。  
情報処理や色について興味を持っている方は是非いらしてください。

日時：11月21日、22日 13:00～16:00

場所：西9号館5階508号室（エレベーター前受付）

<http://alp.es.uec.ac.jp>

# 研究室公開 '99

高澤研

西9-8F

音楽音響室

## ♪ 高澤研究室 ♪

スピーカー、楽器、  
音声など様々な  
音に関する研究を  
行っています。

### 立郷 音

音楽音教室  
(スタジオ)は  
全国の大学の中でも  
有数の設備を誇ります。

日時：午後1時から午後五時まで  
(発表は午後1時と午後3時から行います)

場所：西9号館8階音楽音教室

西野研

西8-811、813

## 西野研究室

場所 西8号館 811 量子計算機  
813 ニューロイタルネット  
公開時間 11月 21日~23日 13:00~16:00  
公開内容 量子力学に基づいた新しい計算モデルと、脳の仕組みの  
解明に向けての工学的アプローチについて

~コンピュータという機械と、それを創り出す  
コンピュータサイエンティストのたゆまぬ努力と発想の世界~

# Chofu Festival'99

渡辺研

西 8 - 8 1 7

物と建物を繋ぐもの。  
わたなべ【渡辺・渡鍋】〈名・専門〉①たまに見掛ける名字。  
②渡辺研で作られる秘伝の鍋料理。―けん【研】〈名〉総勢二十人程の研究室。計算機環境に恵まれており、普及率は一二五パーセントを誇る。なぜか、ケーキの会、パスタ友の会、ワインの会など様々な内部組織を持つ。用例「―なんてやめて西野研行こうぜ」―さい【祭】〈名〉毎年秋に開催される渡辺研の祭。調布三大祭りの一つに数えられるかも。学習支援システム、並列シミュレーション、マルチエージェントシステム、ソフトウェア工学等のパネルが展示される。西八号館八一七号室にて十一月二十一、二十二、二十三日の午後一時から四時まで行われる。―しげよし【成良】〈固名〉電気通信大学情報通信工学部の教授。福岡県福岡市出身。



【渡辺成良】

度辺研の御本尊。世界で初めて

servan

Motion & Motor Drive

新世代

# MOVVO2

登場

汎用モーションサーボ MOVVO<sup>®</sup> は一層コンパクトになりました。

MOVVOを使えば、特定のメーカや機種に依存することなく、共通のプラットフォームでリニアモータ、ACモータ、VCモータなどを制御することができます。

MOVVOは、通信・プログラム・補間・多軸同期など豊富な機能を備え、電子カム・オンザフライ・ナノメータNCなどの高度なアプリケーションにも容易に、かつ安価にお応えします。

MOVVOは、外乱に強い加速度フィードバックと滑らかな運動を約束する3次フィードフォワード軌道を核にした、独創のサーボです。

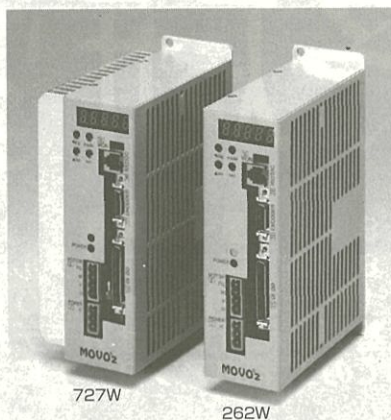

### MOVVO2 SVEシリーズ

- コンパクト…容積比40% (当社max)
- 接続の互換性…現行SVDシリーズを継承
- DI / DO…フォトカプラ絶縁
- エンコーダ…マルチモードI/F
- P W M…40KHzで低リプル
- ノイズ対応…入出力ノイズフィルタ内蔵
- 電源回生…省エネにささやかな貢献
- 高調波対応…電源高調波規制をクリア
- 安全規格…CE、UL等に準拠した設計
- 電源…AC商用、バッテリー
- 出力…100~700W

サーボランド株式会社

〒229-0031 神奈川県相模原市相模原4-3-14 第一生命ビル7F  
TEL: 042-756-8500 FAX: 042-756-9236  
URL: <http://www.servoland.co.jp/> Email: [sales@servoland.co.jp](mailto:sales@servoland.co.jp)



## 電子工学科 (E科)

現在の電子工学のカバーする領域は、これまでよりも更に深い物理の基礎の上に立った機能デバイスから、更に比重を増して来ている情報工学の基盤に至るまでの広い分野に発展してきています。学科は、この時代変革に対応できるように 4講座、40人余の教官で構成されています。即ち、電子デバイスの最先端を学ぶマイクロエレクトロニクス、レーザーを代表とする光エレクトロニクス、電子回路とそのシステムを研究する電子システム、そして 通言、情報、画像そして音響を支える電子情報工学です。

学生の教育に対しては、先生の研究紹介を中心にした基礎セミナーに始まり、電気数学、電磁気学、電気・電子回路、デジタル回路そしてデバイスの基礎である基礎電子工学など、専門の基礎科目として必修となっています。これらの科目は、演習、実験とともに1-2年次の早い時期に少人数の3クラスに分けて学びます。4年次で各先生の研究室に所属し、今まで学んだ知識をもとに実践的な卒業研究を行います。

内容は、ハードウェアに重点を置き、もの作りに興味のある学生に適しています。ものを作り上げ、測定し、その背後にある基本現象を解明するところに当学科の意義があり、対象も広く宇宙や生体にも及んでいます。卒業後は、40%が大学院進学し、就職先では、大手電気、電子、情報、通信会社などメーカーが中心ですが、エレクトロニクス各分野で専門的に活躍している会社も多いです。

河野研

西2-429

### 電子工学科 河野研究室

開催場所 西2-429

開催時間 13時~16時

パネルによる研究室内容の紹介

- 研究内容
1. 太陽電池の効率化  
希土類イオンが太陽電池の効率に及ぼす影響
  2. ESR  
VLSI製造プロセスでの欠陥解析とその評価

# Chofu Festival'99

後藤・宇佐美研

西 8 - 7 0 1

## 超伝導

これはすごい！

後藤・宇佐見研究室

真空マイクロエレクトロニクス同時展示！

場所：西 8 号館 - 7 階

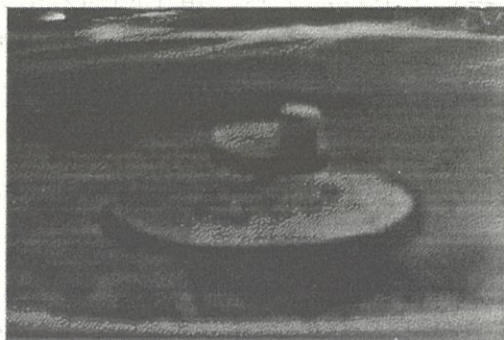
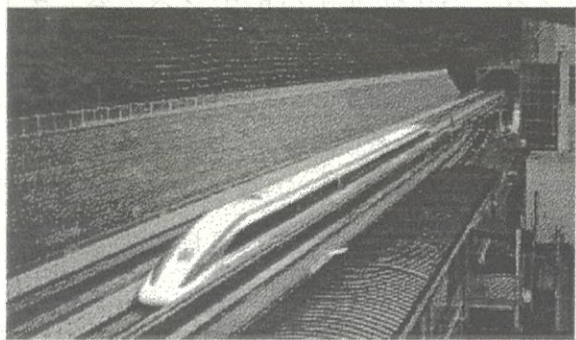

森崎・野崎・内田研

西 3 - 5 0 1

## 森崎・野崎・内田研究室公開

次世代半導体材料研究  
光を用いた無尽蔵のクリーンエネルギー

公開内容（予定）

湿式太陽電池、光る半導体！？  
半導体ナノ構造、他

場所：西 3 号館 5 F

時間：13時～17時

（調布祭期間中）

## 知能機械工学科 (M科)

知能機械工学科は機械工学を基礎として、電子工学、情報工学やコンピュータの素養を見に付け、それらを融合して人間や自然に調和する賢い機械システム（知能機械システム）を創造できる独創性豊かな機械系技術者・研究者の育成を目指す学科です。そのため、機械の基礎科学から最新のCAD/CAMやロボットの分野まで、最先端分野で国際的に活躍する多くの教授陣を要し、大学院や卒業研究の学生と密接なチームワークの下で、機械工学の基礎に基づいた新しい学問と最先端技術の開拓に意欲的に取り組んでいます。新しい機械工学とコンピュータ・エレクトロニクス・情報工学の結合であるメカトロニクスの学習は、しっかりとした基礎工学の基盤の上に、コンピュータ利用技術を積み上げ、4年次で行う卒業研究で世界のトップレベルの研究活動に参加することによって得ることができます。さらに、高度な学問レベルの修得と独創的な研究の展開を目指して、卒業生の約50%は大学院に進学します。研究室で自ら進んで研究活動に参加することによって、次代を担う技術者・研究者としての実力を身に付けることができます。

石川・結城研

東4-419

### 石川・結城研究室

場所：東4-419

公開時間：11月21日(日)、22日(月)11:00~17:00

研究公開内容：人は何かを目的に機械を作ろうとするとき、さまざまな情報を集め、整理し、評価しています。人の思いを機械として形あるものにするための最初の一步、“設計”にまつわる研究を紹介します。

# Chofu Festival'99

梶谷・明研

東4-315

知能機械工学科  
ロボティクス講座  
メカトロニクス分野

梶谷・明 研究室

東4号館-315室  
11:00~17:00



内容  
ロボット  
&  
パネル展示  
ほか

MECHATRONICS  
since 1971

ロボメカ工房

東5-2F、3Fロビー

ロボメカ工房 (知能機械工学科)

↓格闘技ロボット

東5号館2階・3階ロビーにて11時~15時まで  
ロボット展示、活動報告、デモを行います。

格闘技ロボット、ウインドカーをはじめ、おもしろロボット、  
かわいいロボット達があなたを出迎えてくれるでしょう。  
ぜひご覧ください。

なお、11/21(日)13時~16時までロボットアイデアコンテストパート2  
「マイクロメカニズムコンテスト」を開催します。ぜひご来場ください。



## 総合情報処理センター

総合情報処理センターは大学全体の研究および教育にコンピュータ資源を提供することを主な目的とし、併せて、高速デジタル回線で全国主要大学を結ぶ学術情報ネットワークの多摩地区拠点大学として、インターネット接続の窓口になっています。

研究用の32CPUの並列計算機と情報処理教育用の20台以上のサーバ機、および多数のワークステーションやX端末がセンター内に設置されています。これらの計算機群は、ギガビット・ネットワークを中心に構成された、大学内の建物を光ファイバーで繋ぐ基幹ネットワークを介して、各研究室や教室に設置されたさまざまな計算機群から利用することも可能です。

また、情報処理教育用計算機システムは、全学生・教職員が利用者として登録されており、基礎的な情報リテラシー教育に活用されています。また、専門教育にも充分対応できるように、電気・電子回路設計/シミュレーション、機械設計などのソフトウェアを導入しており、高度で実践的な教育を行なう基盤ともなっています。

高田研

西3-402

**GlueLogic**  
**Real Time Control**  
**Multi Agent System**

高田研究室 西3号館4階(402)  
21日・23日 13:00~16:00

# SVBL

電気通信大学SVBL（サテライト・ベンチャー・ビジネス・ラボラトリ）主催

## 第2回電通大ロボット・エレクトロニクス

共催：電気通信大学，電子工学科，情報通信工学科，知能機械工学科ロボメカ工房

協賛：調布祭実行委員会，電気通信大学共同研究センター，多摩起業家育成フォーラム協同組合，電気通信大学共同研究センター事業協力会，多摩ルネサンス工学科同窓会 通機，（社）日本機械学会ロボメカ部門，（社）精密工学会 門委員会，調布市教育委員会，（財）調布市文化・コミュニティー振興財団

知能機械工学科ロボメカ工房 企画

### 第2回 ロボット・アイデア・コンテスト・パート2 マイクロ・ロボット・コンテスト

開催日：1999年11月21日（日）13:00～16:00

会場：東5号館341教室

#### 相撲マイクロロボット部門

相手を土俵外に押し出す（落とす）か、ひっくり返す（横転させる）と勝ちとなる対戦型競技です。



#### 作業マイクロロボット部門

サイコロを1以外の目に変えてから自陣のゴールエリア内に運びます。ゴールしたサイコロの目の合計の多い方が勝ちとなる対戦型競技です。



### 第2回 ロボット・アイデア・コンテスト・パート1 結果報告（ビデオとデモンストレーション）

開催日：11月21日（日）～23日（火）11:00～15:00

会場：東5号館2階ロビー，3階ロビー

11月13日（土）に開催された第2回 ロボット・アイデア・コンテスト・パート1（おもしろロボット競技会，ロボットカー競技会）の様子をビデオとデモンストレーションで報告します。

# ・コンテスト

ーラム, 電気通信大学生  
シンポジウム99, 知能機械  
マイクロメカニズム研究専  
(予定を含む)

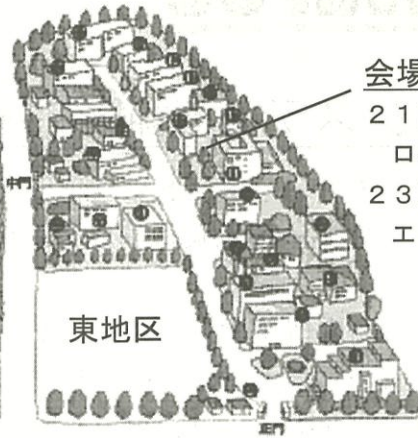

会場: 東5号館

21日(日) 13:00~

ロボットアイデアコンテスト2

23日(火) 13:00~

エレクトロニクスコンテスト

電子工学科・情報通信工学科 共同企画

## 第2回エレクトロニクス・コンテスト

開催日: 1999年11月23日(火) 10:00~17:00

《11月21日(日)はパネル展示 13:00~15:00》

会場: 東5号館241教室

昨年、電気通信大学創立80周年記念行事のイベントの一環として行われ、大盛況だったエレクトロニクスコンテストを今年もまた開催します。講義や実験で学んだことを実践してみたい、何か今までとは違うことをやってみたい、そんな夢を持った学生さんが続々と登場します。

型破りなアイデア続出!



*E l e c t r o n i c s*

### Contest

今年は電磁気学など大学の講義で習った原理などを、目で見てわかるような形でデモンストレーションを行うデモ部門、去年多かったテーマである無線部門、昨年と同じ形式の自由テーマ部門などいくつかの部門に分けてコンテストを行う予定です。



昨年のコンテスト風景→  
作者の熱心な説明が  
続きます。

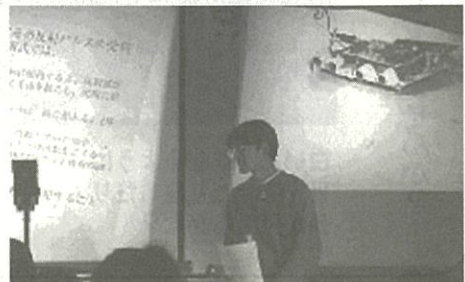

←「ボタンの位置の変わる電子ロック」

数あるエントリー作品の中で、最優秀賞に輝きました。

# Chofu Festival'99

## 大学院 情報システム学研究科 (I S 研究科)

コンピュータを基盤として、インターネットや仮想現実感、自律ロボットなどの情報化社会が急速に形成されつつあります。21世紀は高度情報化社会の時代と定義することも可能でしょう。

情報システム学研究科では、高度情報化社会をターゲットにして、その構築法、運用法を研究し、これからの時代に適合した人材の育成を目指しています。特に、高速コンピュータの構築、コンピュータの高度な応用、コンピュータの運用に関する社会的、人文学的な諸問題に関する研究には定評があります。

なお、情報システム学研究科は、基盤としてのコンピュータを研究する情報システム設計学専攻 (S 専攻)、システムの構築を目指す情報ネットワーク学専攻 (N 専攻)、システム運用の方法論と問題点を究める情報システム運用学専攻 (U 専攻) の3専攻で構成されています。

### 情報ネットワーク学専攻 (S 専攻)

情報理論やネットワーク、情報処理システムの高性能化と高度化、人間の特性や生体における情報処理原理、さらには情報環境に関わる政策等、21世紀の社会基盤としての情報ネットワークシステムに関する研究が行われています。

出澤研

I S 棟 4 階

脳の不思議を体験をしてみませんか？

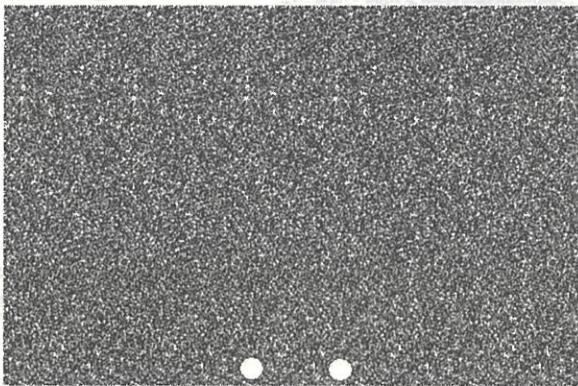

白い丸が重なるように  
目を寄せたり離したり！  
何が見えるかな？

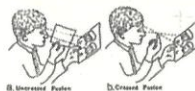

こうすると、見えやすい！

知覚の不思議

ヒューマンインターフェース学講座

西地区食堂隣

IS棟4階

調布祭期間中 午後1時～5時



## 情報システム学運用学専攻 (U専攻)

情報システムを人間や社会と切り離して考えることはできません。情報システム学研究科の3つの専攻の中でも、情報システム運用学専攻では、21世紀社会で用いられる情報システムの運用・発展・保守について、原理・実装・応用の側面や社会・組織など様々な観点からの研究が行われています。また、独立大学院ということもあり、いろいろな大学・学部から入学してこられた学生への教育にも力を注いでいます。

(是非 <http://www.is.uec.ac.jp/> の当専攻の紹介もご覧下さい。)

太田・田中研

P-517

### デジタル社会体験

社会情報学事典・デジタルシティ・リスクマネジメント

社会情報システム学講座

太田・田中研究室 P-517

パネル展示

21日, 23日

デモ開催

AM11:00～PM5:00

## 森田研 P-601

### 森田啓義研究室

### パネルとデモンストレーション

デジタル動画像伝送  
情報源符号化  
VV符号  
整数符号  
トレリス符号  
フラクショナルブラウン運動  
ウェーブレット解析  
MPEG,ATM

P棟6階601室  
13:00~16:00 (3日間公開)

**P-601**  
**Norita-Laboratory**  
<http://www.math-sys.es.tec.ac.jp/>

## 保原研 P-605

### 数理システム学講座 保原研究室

公開場所：P棟6階605室（エレベータを出て正面の部屋）

公開日時：21日(日),22日(月),23日(火) 13:00~16:00

テーマ：手書き文字の認識と筆者(署名)照合について

公開内容：当研究室で行っている研究についての分かり易い説明と、その中から手書き文字の認識に関する実験のデモンストレーション等を行います。

# 学校紹介



# オープンキャンパス

## 平成11年度第2回大学説明会

大学会館4階

### 各学科の説明

#### 参加自由

学科説明会は、入退場自由となっておりますので、興味のある学科の説明を選んで聞くことができます。

### 学科相談コーナー

各学科の疑問、例えば学科選びのポイント、どのような研究をしているか、どんなところに就職できるかなど学科のことでわからないことに答えます。

### 入試相談コーナー

入試のこと、奨学金のこと、キャンパスライフなど学生生活についての疑問にお答えします。

### 資料進呈

募集要項(願書)、大学案内などの大学の発行する資料をお配りします。  
なお、昨年の入試問題も配布(数に限りがあります)

# 説明会日程

# オープンキャンパス

日時 11月21日(日) 10時～16時

場所 説明会場 大学会館4階 多目的ホール  
学科相談コーナー 同 集会室  
入試相談コーナー 同 ロビー  
留学生相談コーナー 同 ロビー  
研究室実験室等公開 各研究室、実験室等にて実施

## 説明会日程

10時00分～12時00分 留学生のための大学説明会

\* 興味のある学科の説明時間にまでお集まり下さい。

12時30分～13時00分 情報通信工学科

13時00分～13時30分 情報工学科

13時30分～14時00分 電子工学科

14時00分～14時30分 量子・物質工学科

14時30分～15時00分 知能機械工学科

15時00分～15時30分 システム工学科

15時30分～16時00分 人間コミュニケーション学科

問い合わせ先

電気通信大学 学生部 入試課

TEL 0424-43-5103

E-mail [open-camp@office.uec.ac.jp](mailto:open-camp@office.uec.ac.jp)

# CONPA-NAVIGATER

飲み放題の内容とお料理が自由に選べる人気のシステム

みんなの好みを考えて選ぶ満足

## 得 飲み放題

基本コース ¥1,100

- オリジナルワイン 谷間の葡萄畑(赤・白・ロゼ)
- カクテルハイ10種 ● サワー10種
- ジュース/コーラ/烏龍茶

## お好みで選んでみませんか オプションドリンク

- ◆ ビール ..... ¥150
- ◆ 日本酒 (松竹梅上撰) ..... ¥150
- ◆ 梅酒 ..... ¥100
- ◆ オリジナルウイスキー(温原) ..... ¥100
- ◆ スコッチ&パーボン ..... ¥200
- ◆ 純米酒 ..... ¥300

全店共通

お料理  
軽だけ  
席の  
にの  
ど予  
ぞ約  
もは

お慶で30周年!  
飲食代金  
5% POINT BACK  
10% (会員の方)

集まりの内容を考えて選ぶおいしさ

## 特 お料理コース

A	¥1,000 (3品)	趣向を凝らした 美味しい料理を ご用意致します
B	¥1,250 (4品)	
C	¥1,500 (6品)	特製鍋料理付
D	¥1,750 (7品)	
E	¥2,000 (8品)	特製鍋料理 と 刺身付
F	¥2,500 (9品)	
G	¥3,000 (10品)	

- 飲み放題コースは2時間になっております
- 飲み放題終了後の飲み物は追加注文となります
- 飲み放題の延長は、60分毎にお一人様 ¥500円
- 営業時間外のパーティもお引き受けいたします
- 消費税は別途お預かり致します

## 学祭打ち上げ/忘新年会/合コン/追コン/卒コン/新歓/単なる飲み会

大型店の老舗、いつでも何名でもOK1,000席!  
料理は大皿、ライブ演奏を聞きながら —— Let's Zapping!



こってり居酒屋?と思うほどのワイドでオシャレなびのび空間。その毎日日替わりでジャズ/ポップス/弾き語りのライブも楽しめます。イタリア料理中心の料理アイテムは130種。店内中央のピザ釜で焼き上げる四角いピザは自慢の一品です。店内唯一の座敷個室エリア、リトルトーキョー他大小個室も完備、ウエディング二次会など大人数なら150名収容のブルクリンや写真のメインホール使用で(150~500名迄)

Tokyo Walker 読者ランキング No.1の店  
新しい居酒屋のカチ! —— 2・3名様からどうぞ



空 充実作のオブジェがシンボルの当店は一部をのぞき殆どが個室。他のお客様を気にせずゆっくり話が出来ます。しかも全室カラオケ付だから、一次会も二次会もまとめてOK。落ち着いた個室で、明るく弾むオシャレバー、興に乗った仲間がマイク片手に歌い出せば、あつという間に過ぎゆく時間。今日の友との美味しい酒のみにはやっばり名物「大馬鹿ラーメン」…ダ!週末は翌朝5時迄営業…三次会にもご利用下さい。

牛肉料理の専門店、魅力は何といっても食べ放題!  
焼肉居酒屋 カルビ/ロース ¥380 —— 安い・旨い・大満足



食 べ 放 題  
カルビ/ロース ¥1,650  
カルビ/ロース(上) ¥1,950  
牛肉しゃぶしゃぶ ¥1,950  
牛肉すき焼き ¥1,950  
ひとつの鍋をみんなで囲めば、親近感UP 楽しさ…抜群。陶板の遠赤外線効果で旨味を逃がさずに、ふくらみジュシーに焼けます。南口店の焼肉ランチも大好評です。料理コースでの予約もどうぞ、個室も完備。

江戸前の料と心意気でお迎え。焼鳥/皿鉢/地酒処  
今宵も目指すぞ! —— 焼鳥は安心マーク



備 備長炭で丹念に焼いた焼鳥と23銘柄の厳選した地酒は冷やで飲るのが最上。焼鳥¥90~料理は、アラカルトからチーズ料理、今や貴重品のクジラまで旨いものがゴッशीリ! 気の合う仲間とちょっと一杯に季節のお勧め料理も飽きない魅力。カクテル片手にお洒落に焼鳥をつまんでください。定石どおり、カウンター席にテーブル席。コンパにお勧めの小上がり座敷も御座居乙。

## 昭利フードシステムズ 営業店舗一覧

○ 個室のある店 ● 20名以上の個室のある店 ● 80名以上の個室のある店 ▲ 深夜営業店

1,000席の大型イタリアンバブ センとらるばあーく

- 新宿店 コマ劇場隣 新宿東宝会館 5F 03-3200-6588
- 今流行! 焼肉居酒屋 大黒屋

- 歌舞伎町店 ミラノ座隣 中台ビル 4F 03-3202-7272
- 新宿南口店 三越南館並び 松井ビル B1 03-3352-2671

本格炭火焼肉 JAPONICA

- 吉祥山大黒屋 吉祥寺北口ロフト 7F 0422-20-8739

ニューヨークの焼鳥屋さん 700席

- ととや総本店 コマ劇場向い 第二東亜会館 6F 03-5272-9556

焼鳥&皿鉢処 ととや

- 新宿本店 コマ劇場隣 新宿東宝会館 2F 03-3232-8450
- 新宿五丁目店 花園方頭向い道入ル 昭利ビル 1F 03-5379-3276
- 渋谷店 文化村通り109前 LU'82 6F 03-3476-3392
- ▲ 荻窪店 北口ルミネ前 ユアビル B1 03-3398-8980
- 高井戸店 井の頭線高井戸駅ビル B1 03-3332-9353

個室居酒屋 大馬鹿地蔵

- 新宿店 コマ劇場向い 第二東亜会館 5F 03-5273-4188
- 歌舞伎町2丁目 ハイジア並び 03-3202-8951
- 新宿西口店 小田急ハルク裏手 03-3340-2884
- 池袋西口店 西口 ロマンズ通り ロサ会館 3F 03-3986-1671
- 池袋東口店 東口セゾン美術館向い道入ル 03-5391-0640
- 吉祥寺店 吉祥寺北口ロフト B2 0422-21-7561
- 六本木店 三丁目瀬奈前 COM六本木 4F 03-5411-1893
- 札幌すすきの店 南五条西三丁目 東宝公楽ビル 7F 011-531-2882

レストラン グルマン亭

- 高井戸店 井の頭線高井戸駅ビル 1F 03-3331-2266
- 吉祥寺東急店 東急百貨店 9F レストランード 0422-23-0266
- 札幌店 札幌医大前 ノーザンヒルズ 2F 011-613-3939

特別店舗

- 会席処 榊山 花園方頭向い道入ル 昭利ビル 03-3226-8828
- コンテツサ小樽店 小樽石原裕次郎記念館内 0134-23-5225

ホームページ から予約も出来ます <http://www.sf-system.co.jp/>

ゆたかなバージョン23店舗!

あらゆる飲み会にはまかせよう

A black and white photograph of a traditional Chinese gate at night. The gate has three pillars with Chinese characters on them. The characters on the left pillar are '東門' (East Gate), the middle pillar is '門' (Gate), and the right pillar is '西門' (West Gate). The gate is illuminated from below, and a firework is exploding in the sky above it.

# 教室企画

# Chofu Festival'99

## A棟

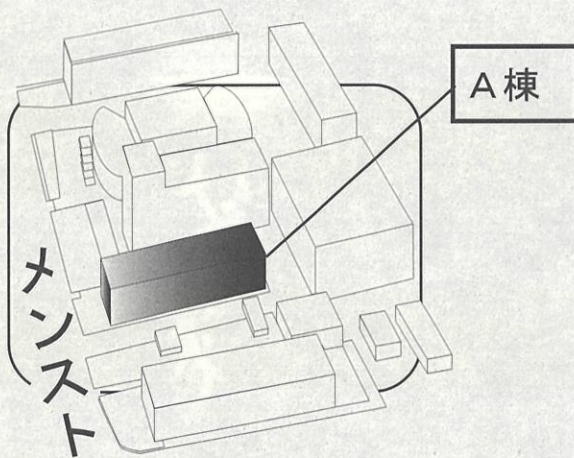
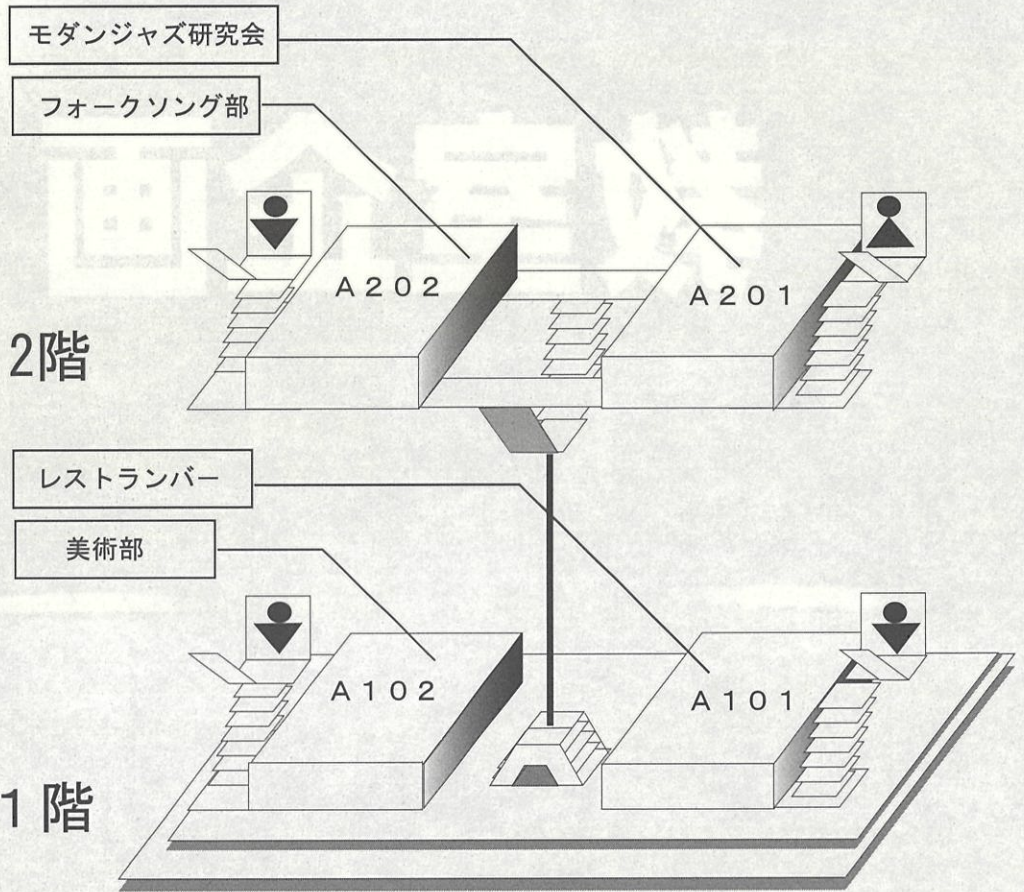



A101

レストランバー「しのはら」

Café et Restaurant

Le Complet

OPEN 11:00am~  
PLACE A-101

棟A

振替君

A102

美術部



美展では、美術部の作品展示や  
カレンダー販売などを  
やっているんだよね。

**美展 BITEN**

**A102** ●美術部

さらに今年は  
カレンダーに加えて  
オリジナルデザインTシャツや  
CGポストとカードなんかも  
販売するらしいよ。



A201

モダンジャズ研究会

**Fat's Walk ...**

Drinks and Jazz

presented by UEC Jazz

A201

割8

A202

フォークソング部

**フォークソング部**

ライブ

バー

おでん

**A棟 202**

# Chofu Festival'99

FOFA

Chofu University

## A棟

写真研

4階

A403

A402

A401

x680x0同好会

L.O. 推進有志

学友会 講演会

3階

A303

A302

A301

A棟

メインスト

A 3 0 1

x 6 8 0 x 0 同好会

## △ 680x0同好会



画:あかねファン

### 自作ゲーム展示

A 3 0 3

学友会講演会

## 公開ゼミナール

講師 ピーター・フランク 先生

場所 A303

時間 開場 14:00

開演 14:30

終演 16:00

A 3 0 2

L. O. 推進有志

ここでは

最終日は  
大会が!?

**セガ・サターンで  
幻の格ゲーが  
(飛鳥120% Limit Over)  
遊べます。 そんなだけ  
レアなアイテム販売もあるらしい?**

A 4 0 1

写真研究部

## 調布祭 写真展

presented by 写真研究部

シロクロ写真をメインとし  
多数の作品を展示しております。  
皆様のご来場お待ちしております。  
A-401にて

# Chofu Festival'99

FORA  
会場 0x088x

## B棟

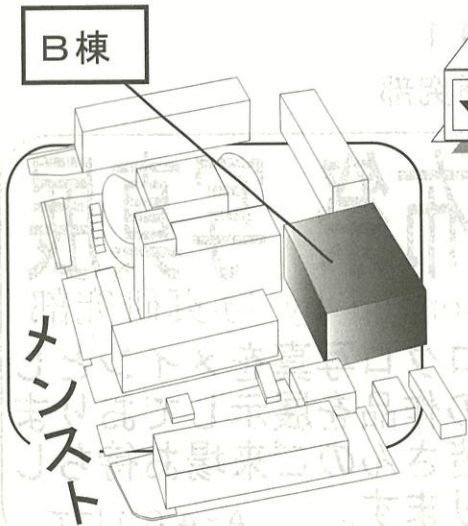
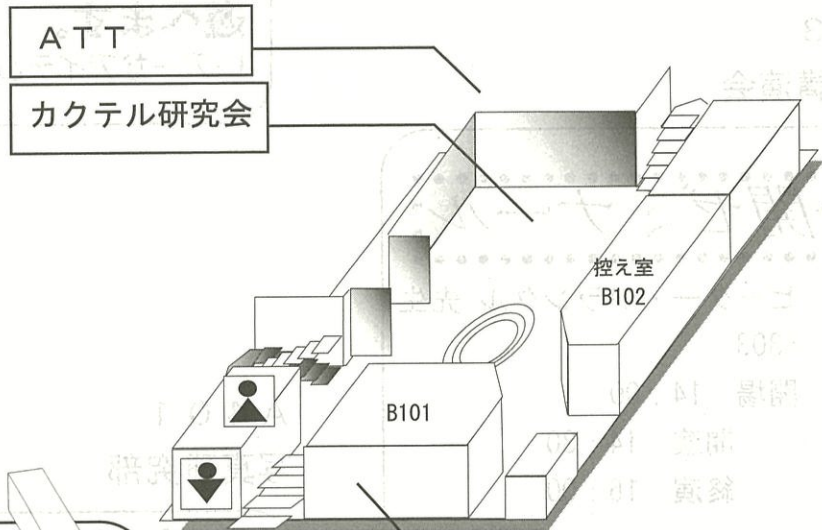
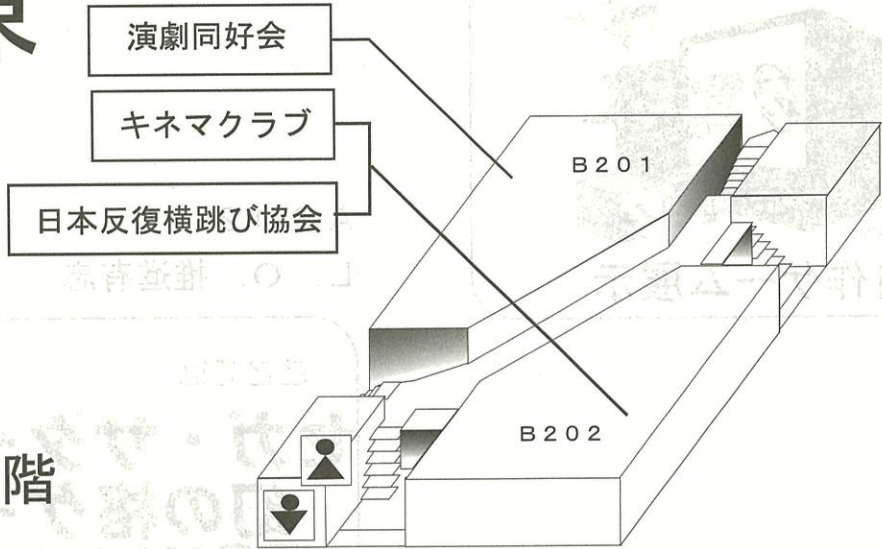

B棟ピロティ

ATT

手作りケーキ

## College

甘くて美味しい手作りケーキが  
たくさんあるよ。  
みんなで食べに来てね!

By Advantage Tennis Team

B201

演劇同好会

イーヴェンティア  
**Eventyr**  
水の中の記憶

11月21日(日) 16:00  
22日(月) 15:00  
23日(火) 11:00 16:00  
(開場は開演30分前)

B棟201教室 演劇同好会

B202

nHk



GEKI  
**激**

21日のみの特別イベント

上映会とか

録画録音機器持ち込み禁止

ゲストは—

主催 nHk

B棟ロビー

カクテル研究会

Cocktail research club  
presents  
*Dear Macaron*  
because you are...  
at B-robby

B202

キネマクラブ

# 脱力

電通大キネマクラブ

# Chofu Festival'99

## C棟

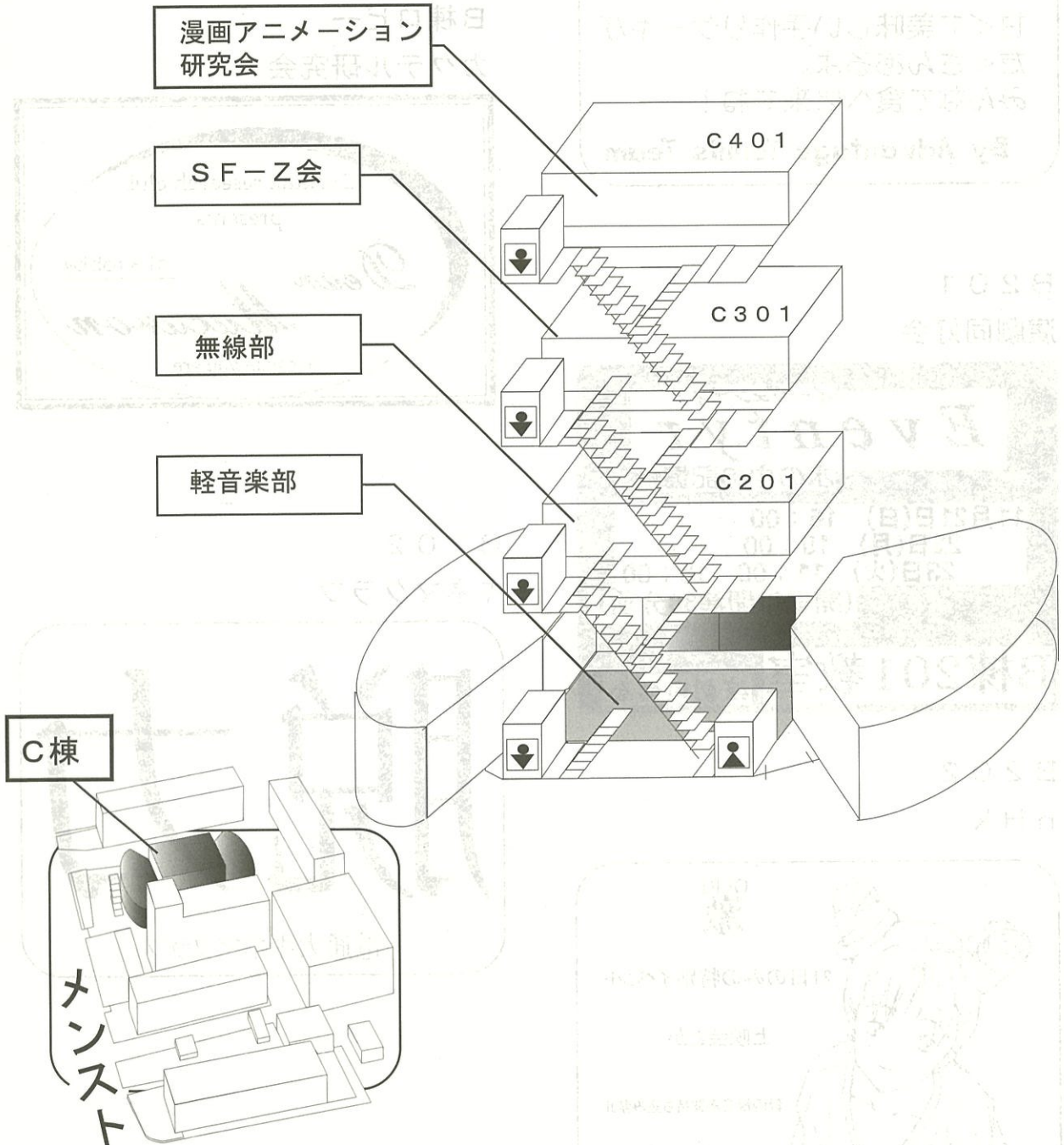

C棟ロビー  
軽音楽部

**軽音楽部** 11/21 pm3:00 青空劇場  
ライブやります。  
是非、遊びに来て下さい。

C棟1Fで、1日中ライブをやっています。  
オリジナルや、流行りのバンドのコピーなど、popsあり、ラップあり、skaあり、メタルあり、ハードコアあり、お笑いあり、トークショーあり。などなど。  
<http://plaza4.mbn.or.jp/~keion>

C301  
SF-Z会

## 光線銃

我々SF-Z会はC棟301号室にて光線銃を用いた模擬戦闘をやっています。  
特に次のような人の挑戦を求めています。

- ・ストレスが溜まってしょうがない人
- ・射撃の腕にちょっとした自身がある人
- ・ゴルゴ

C201  
無線部

## FOXハンティング

**無線部**

日時: 11月21日(日) 13:00 集合  
場所: 電気通信大学C棟201教室  
部門: ・435MHz帯 FM  
・80MHz帯 FM  
その他: 参加費無料 悪天候時は中止

C401  
漫画アニメーション研究会

漫画アニメーション研究会  
自主制作アニメほか  
アニメ上映会  
イラスト展示  
& 古本屋



**まにげん**  
C-401

# Chofu Festival'99

一口味の  
音楽音楽

## L棟

器楽部

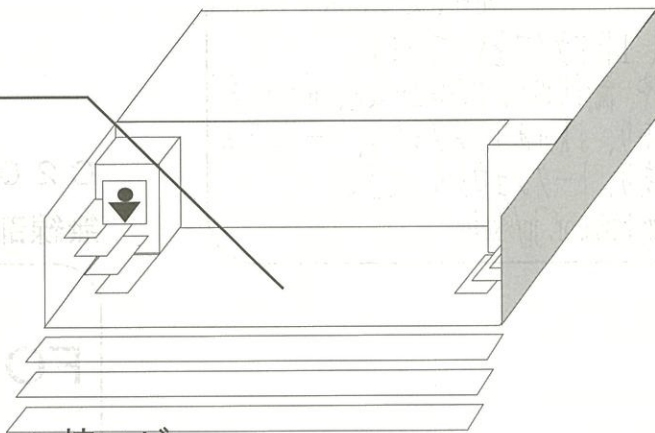

L棟ロビー

器楽部

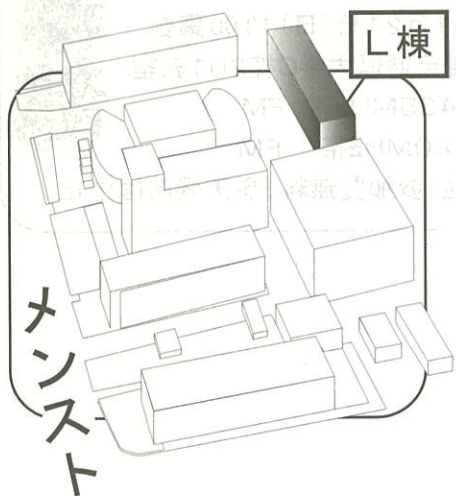

UNPOCOLOCO

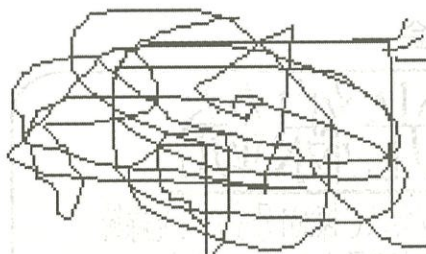

ライブハウス喫茶

器楽部

### ■ カップ式だから...

**お客さまの多様化するニーズにらくにお応えします。**

- ほしい時に、 飲みたいときに片手でさっとリフレッシュ！
- ほしいものを、 hotとcoldがずらりと勢揃い。  
自販機1台当りの商品数の多さが実現できます。
- ほしい味で、 ボタン操作で微妙な味の調節が自由自在。  
気分に合わせて自分メイドの一杯の出来上がりです。

### 株式会社アペックス

小平営業所 / 東京都小平市小川町 1-1126-9 TEL.0423-46-5969  
東京本社 / 東京都千代田区九段南2-3-14 靖国九段南ビル1F tel.03-3234-6501

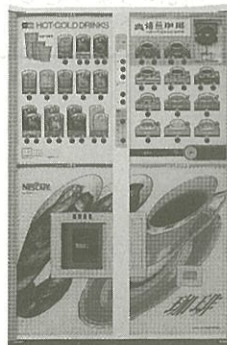



## P棟

館号1西

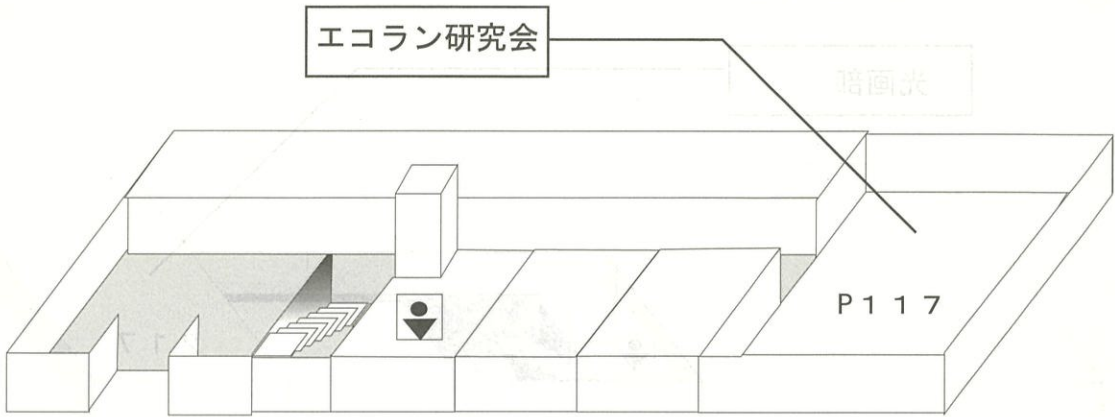

P棟

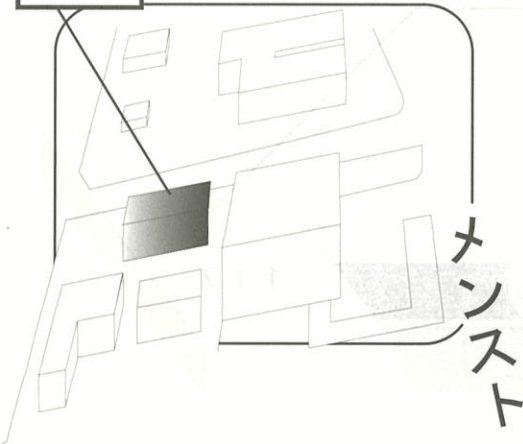

P117

エコラン研究会

会費掛学工

娯楽の殿堂  
エコラン研究会

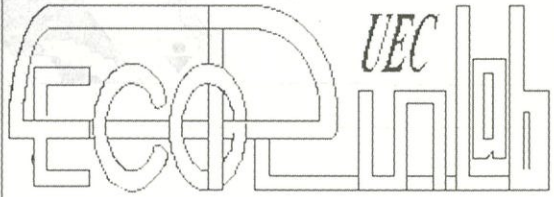

1西

人の星の、人の技術。

独創の技術で環境と人の未来を測る

人の星、地球。人とそれをとりまくさまざまな環境からなるこの星の、快適な社会の実現を願って、環境と人に関わっていくエヌエフからのメッセージです。

私たちは、これまで培ってきた独創の技術を基本に、「計測器」「交流電源」「機能モジュール」「応用製品」の4つの分野で人を理解し、環境を考える製品づくりをめざしていきます。

● <http://www.nfcorp.co.jp/>

株式会社 エヌエフ回路設計ブロック  
横浜市港北区綱島東6-3-20 〒223-8508 ☎045(545)8111(営業直通)

## 西1号館

光画部

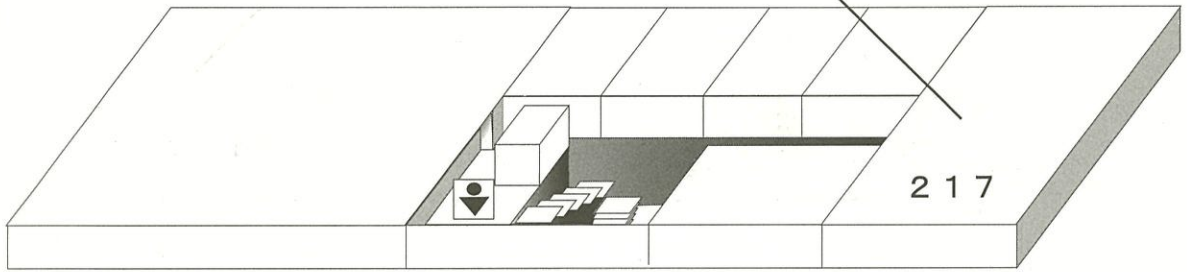

工学研究会

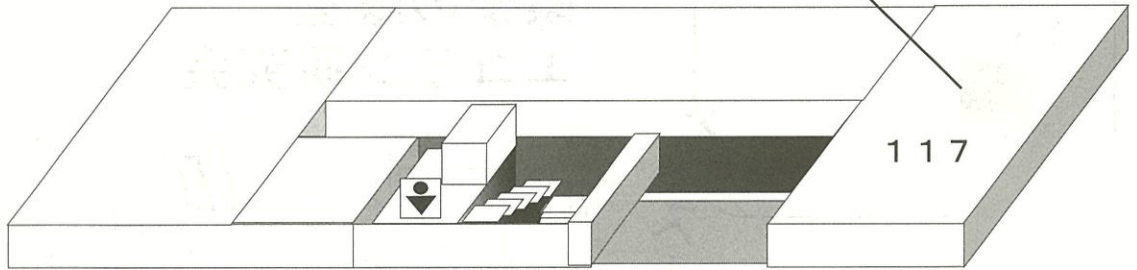

西 1

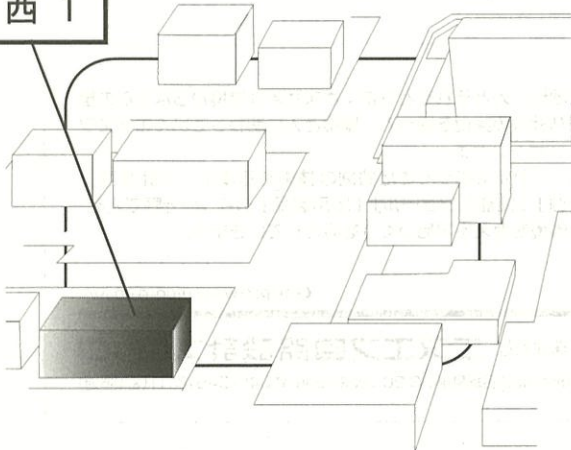

西1-117

工学研究会



**工研**  
制作物展示

十一面観音立像  
(重要文化財)

西1-217

光画部

# 光画部 写真館

こんなときにはサイバービル。

配線だらけの机の下で、  
彼女に携帯電話をかけた。  
雑音がひどすぎてケンカになった。

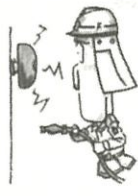

この間、異状もないのに、  
非常ベルが突然鳴り出し、  
消防車が来てしまった。

窓際でラジオの株式市況を  
聞いていた部長が突然  
「今、誰かに怒鳴られた！」  
と騒ぎだした。



電磁波に効くサイバービル。

効果目その1 無線システムの有効利用

効果目その2 情報機器の誤作動防止

効果目その3 情報漏洩の防止

清水と共有するビル

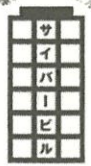

人がつくる、人の場所。  
SHIMIZU CORPORATION 清水建設

## 西2号館

鉄道研究会

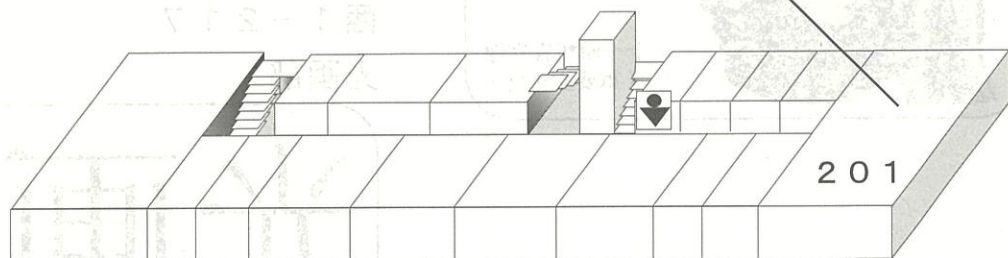

2階

古典ギター部

麻雀大会会場

1階

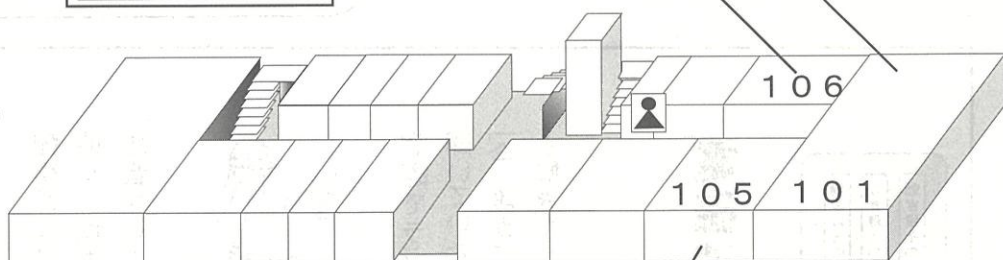

囲碁部

西2

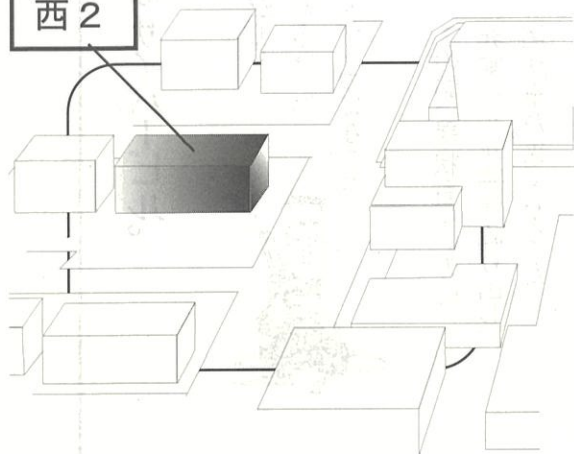

西2-101  
古典ギター一部

珈琲・紅茶  
百五十円より



本格珈琲の店

西2号館

西2-105  
囲碁部

## 囲碁道場

### 西2-105

結果発表

西2-201  
鉄道研究会

## 鉄道研究会

西2号館  
201教室



写真展示、大レイアウトでの鉄道模型運転会、  
部誌「デジタルしぶろく'99」(CD-ROM)の  
展示・販売をします。

部

お一人様30分  
100円より

KARAOKE  
**LARA**  
THE 7th ANNIVERSARY EVENT FAIR

☎0424-99-1151 / 調布市富士見町3-25-16  
(深大寺御塔坂下)

営業時間のご案内

- 日・祝・平日(月～金) / 昼12時30分～翌1時
- 土・祝前日 / 昼12時30分～翌2時

●本パンフ持参の方 2時間以上ご利用で1時間無料(平成11年12月末まで)

駐車場(30台)完備

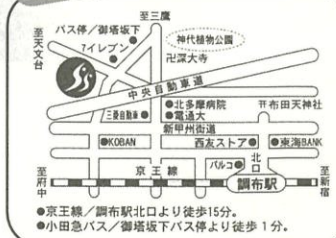

新設

30名様までOK!!  
パーティールーム

どうぞ  
ご利用下さい

## 西5号館

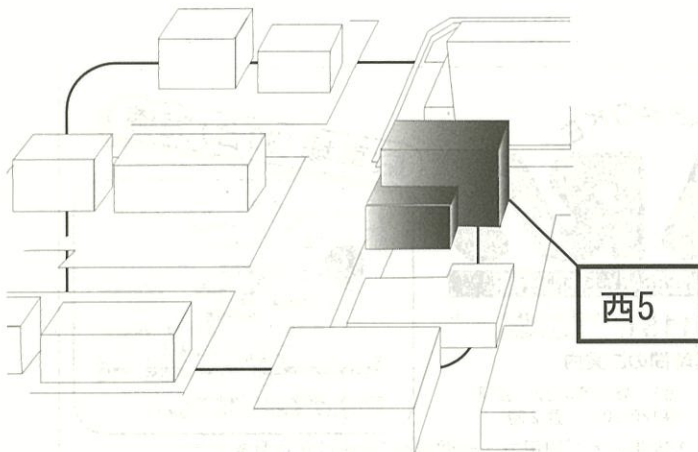
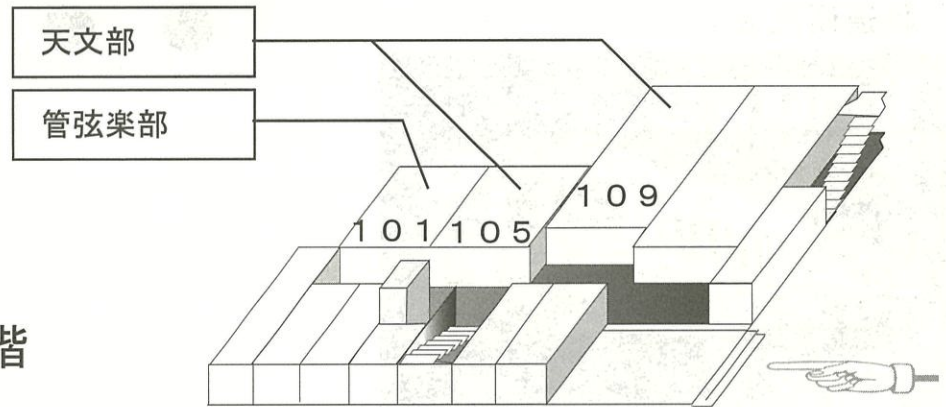
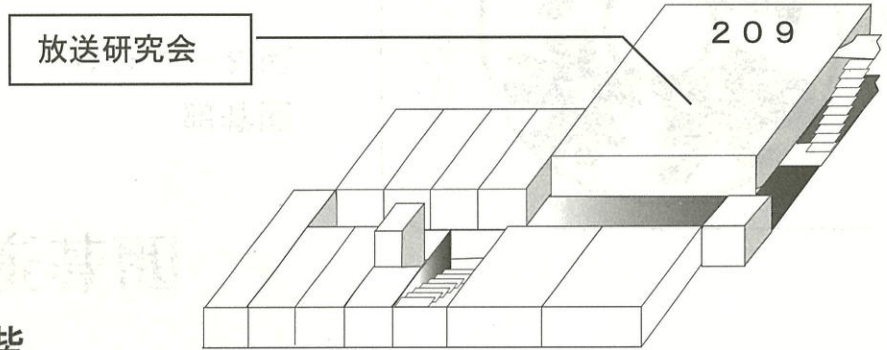

西5-101

オーケストラ部

オーケストラ部  
 生演奏喫茶

## 「未完成」

あなたを8番テーブルへご案内  
 ~いろいろな楽器でアンサンブル~

西5-105、109

天文部

せつがくだから、調布祭

★ イイもん 見てから  
 ★ ★ ★ 帰ろーよ。★ ★

- 星空を忘れたあなたへ送る美しい写真
- まるで疑似天体観測、スライド上映
- 新しい発見、パソコンでシミュレーション
- スタッフ一同お待ちしております

← 今すぐ西地区へGo! ★ ★ ★

「よどんだ夜空に星を見いだす」天文部でした。

西5-209

放送研究会

電気通信大学

## 放送研究会

- ・今年度に制作したビデオドラマ、ラジオドラマ、DJ等の発表を行っています。興味のある方は是非いらしてください。

場所：西5-209

daiwa@aqoa.familie.ne.jp

<http://www4.famille.ne.jp/~daiwa> E-mail・daiwa@aqoa.famille.ne.jp

大和の良さを周りの人に聞いてみて下さい。

大和自動車教習所は、電通大生の味方です。

中門から送迎バスで10分。近いっ!!  
 山金井市筋原町1の3の27 電話 042(381)4460

公認 大和自動車教習所



[www4.famille.ne.jp/~daiwa](http://www4.famille.ne.jp/~daiwa) E-mail・daiwa@aqoa.famille.ne.jp

## 西8号館

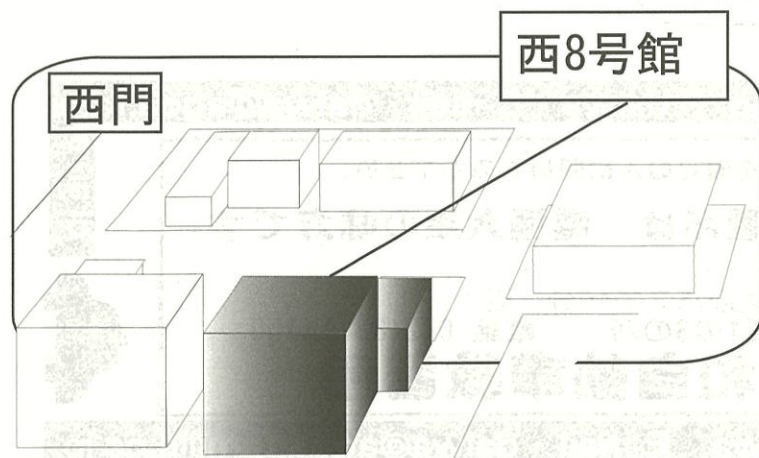
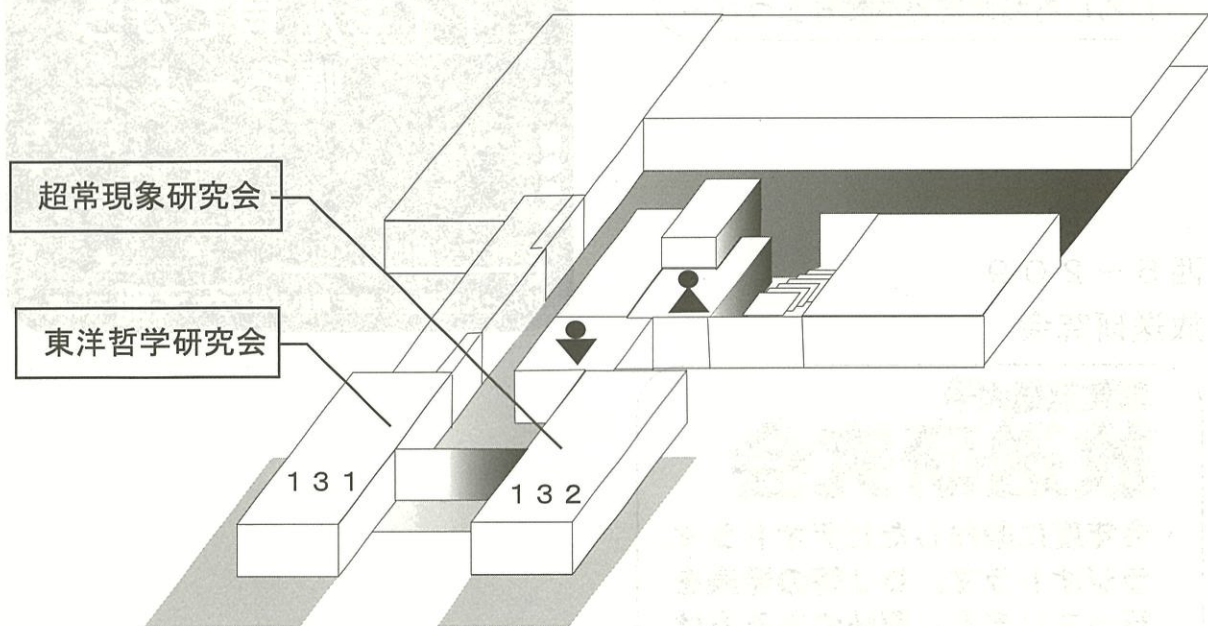



西8-131

東洋哲学研究会



## 東洋哲学研究会

あなたの探していたものがここに  
ある。人類は絶えず異文化と  
接することで発展してきた。時  
にいがみ合い、時に融和して。

西8-132

超常現象研究会



人生には  
決められ  
もある。

一人じゃ  
ないこと  
そうだろ？

占アリ ☑ 一ツ百円 西8-132にて営業

## 永山健康ランド

### ◎平常料金

大人(中学生以上)	2040円
小人(3才~小学生)	1020円
回数券(5枚綴り)	8160円
超過割増料金(深夜0時~)	1020円

### ◎各種健康法

マッサージ&東洋式健康法  
アルファ21(リラクゼーション)  
ソーラートーン(日焼け)  
垢すり(ボディマッサージ)  
フェイシャルエステ(顔)  
フットマッサージ(足底)  
スキャルフエステ(頭皮)

### 午前割引

(朝9時~昼12時迄に入館)  
日・祝祭日・特別期間を除く毎日!!

これは  
絶対お得!!

## 1020円で!!

レディースデー

毎週月曜日&毎月15日!!

〈電車〉 京王相模原線「京王永山駅」下車改札を出て  
小田急多摩線「小田急永山駅」右へ徒歩0分  
〈徒歩〉 中央道国立府中1Cより、鎌倉街道に入り約4km  
(多摩消防署斜め前) ヒューマックスパビリオン駐車場  
※4時間まで無料(以降30分毎120円)  
〈無料送迎バス〉 京王線「聖蹟桜ヶ丘駅」バスミル11番線脇より  
南武線・京王線「分倍河原駅」D-9より

お問い合わせ・・・042-337-1126

当紙御持参の方5名迄2040円→1530円でご入館いただけます(12月末迄)

# Chofu Festival'99

## 西 9 号館

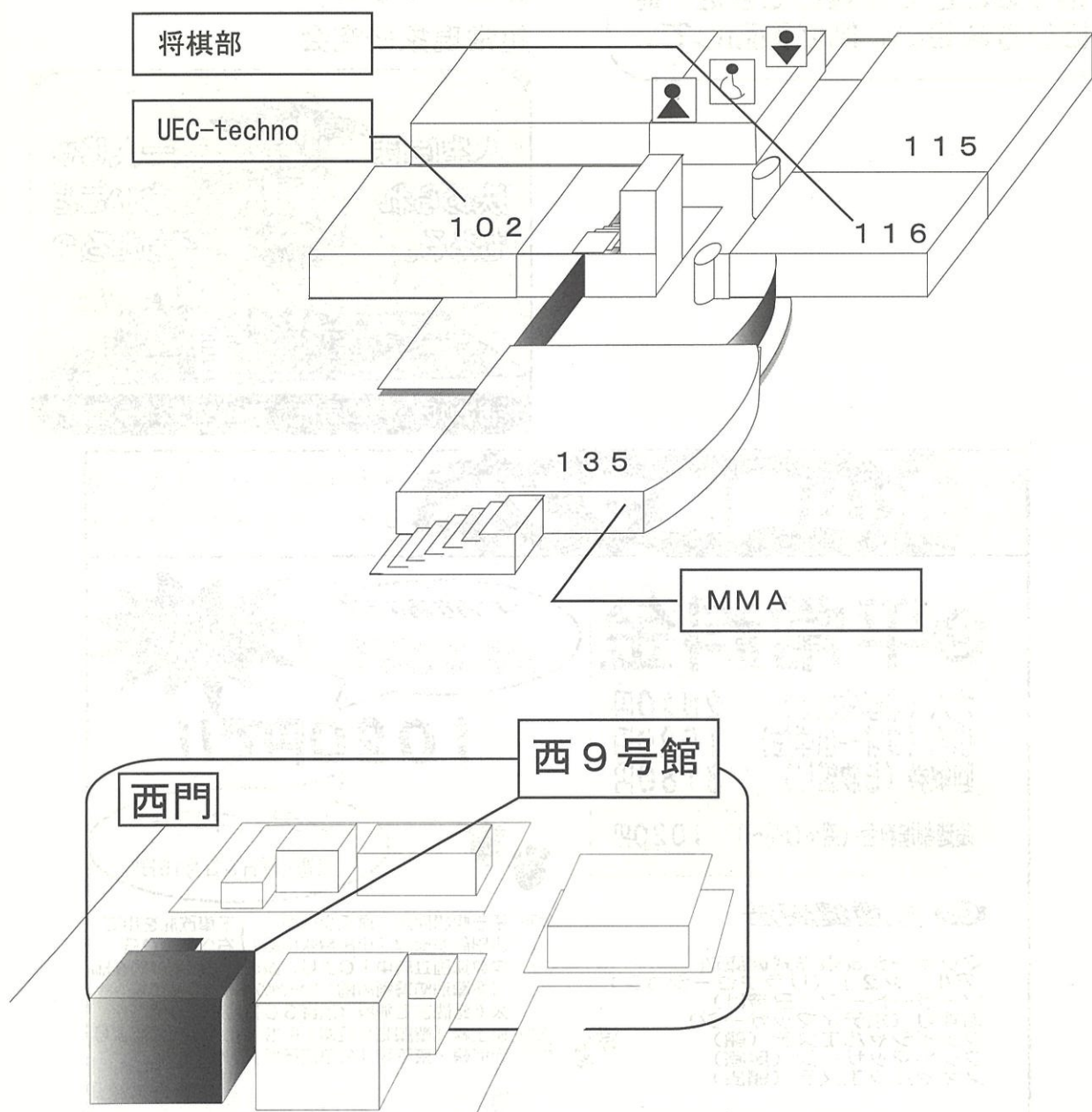

西9-102

UEC-techno

**UEC-Techno**



テクノ・ハウス・テクノ  
カナル・ハードウェア

<http://www.cosmonet.org/~techno/>

西9-135

MMA



Microcomputer Making Association

西9号館135にて  
百萬石秋号 各種マシン展示  
その他色々企画  
(企画倒れという話も)

西9-116

将棋部

## 将棋道場

初心者から有段者まで  
対局致します。ちょっと  
一休みしたい方、あき時  
間ができた方、我が部  
員とちょっとした一時を  
過ごしてみませんか。

西9-116

**DENSAN**

**産業**

産業用組み込みシステム市場のソリューション・プロバイダ

常に最先端の RISC ベースマイクロプロセッサを使用した VMEbus や CompactPCI  
バス・ボードを開発し、単なるボード及びシステム・ソフトウェアの提供のみでなく、  
お客様の様々なニーズに対して、より良い解決策のご提供と実現のお手伝い出来る、  
ソリューション・プロバイダを目指しています。

本 社

〒156-0057 東京都世田谷区上北沢5-42-1

TEL: 03-3329-3871 FAX: 03-3329-9266 URL: <http://www.densan.co.jp>

# 露店一覽

150円

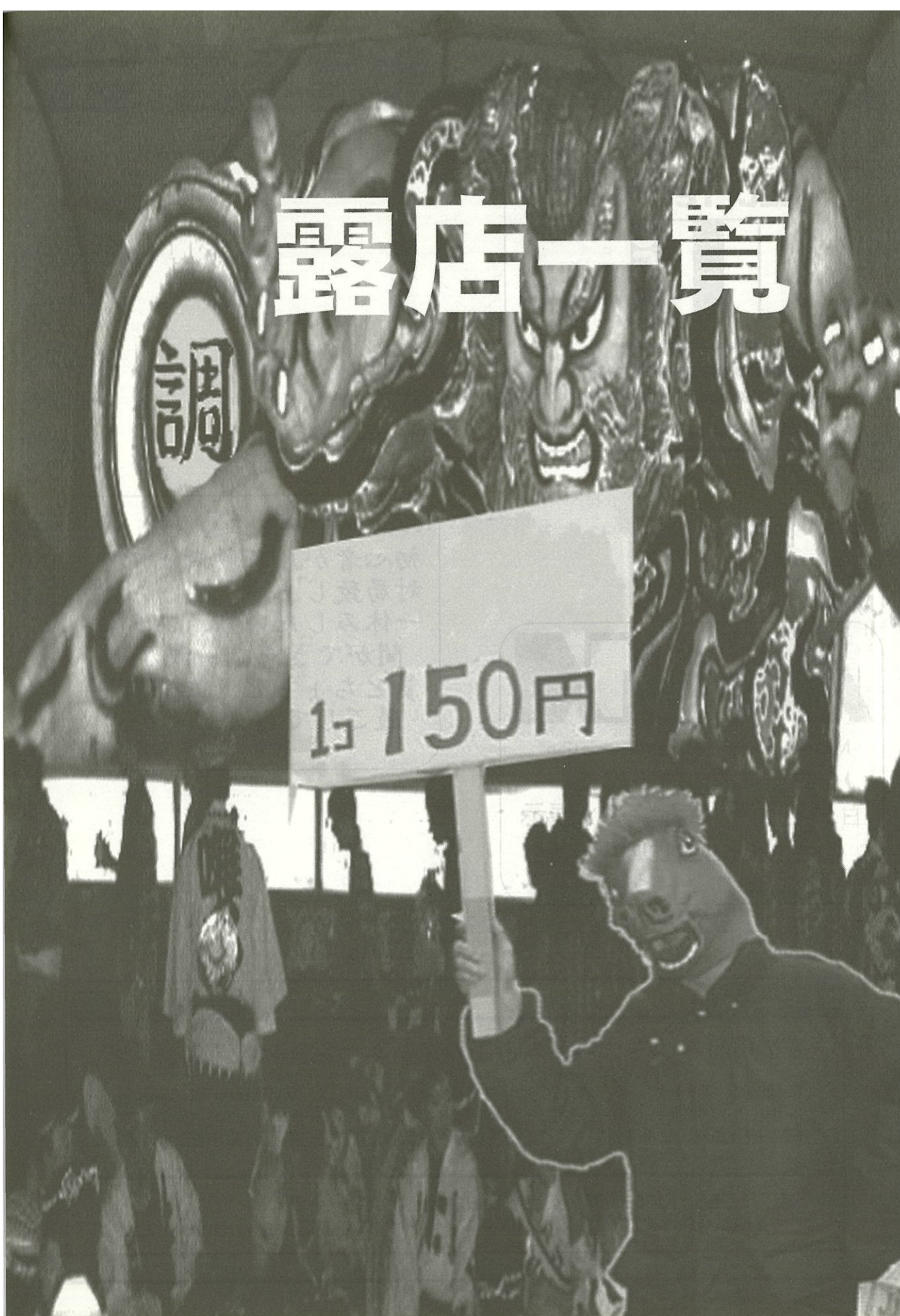

# 露店一覽



## 東地区

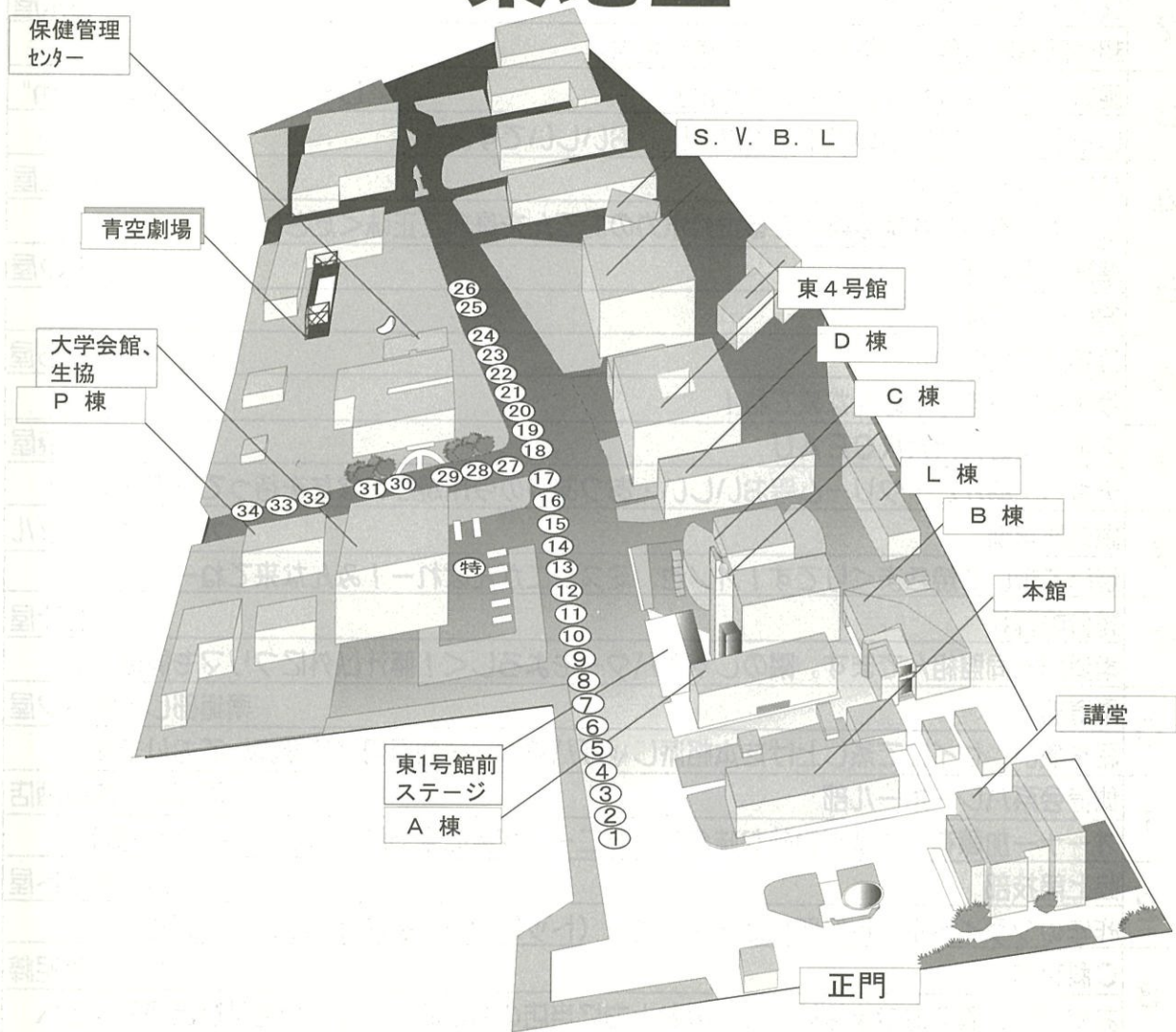

### 模擬店一覽

- |    |                   |    |               |    |            |
|----|-------------------|----|---------------|----|------------|
| 正門 | 調布祭実行委員会OB        | 12 | 陸上部           | 24 | 体育会系卓球部    |
| 1  | キネマクラブ            | 13 | C科有志          | 25 | 食いしん坊有志    |
| 2  | スノーボード OVER DRIVE | 14 | 体育会系アーチェリー部   | 26 | 航空研究会      |
| 3  | 硬式テニス愛好会          | 15 | ワンダーフォーゲル     | 27 | 水泳部        |
| 4  | バレーボール同好会         | 16 | グリークラブ        | 28 | W. E. O    |
| 5  | 準硬式野球部            | 17 | 自動二輪部         | 29 | 体育会系ヨット部   |
| 6  | ユネスコ研究会           | 18 | 体育会系バスケットボール部 | 30 | ヴェトナム留学生会  |
| 7  | スキー愛好会            | 19 | バドミントン部       | 31 | 留学生国際交流会   |
| 8  | 硬式庭球部             | 20 | 弓道部           | 32 | サイクリング部    |
| 9  | 総合格闘技             | 21 | 光画部           | 33 | 男子ラクロス同好会  |
| 10 | 柔道部               | 22 | アイスホッケー部      | 34 | 古典ギター部     |
| 11 | 体育会系バレーボール部       | 23 | 生協 Bコース       | 特  | 電通大生協学生委員会 |

# Chofu Festival'99

正門	調布祭実行委員会OB ダイエーホークス日本一優勝セール開催中!!!	営利庵
1	キネマクラブ 新世紀でもかわらぬたたまい	まったり屋2050
2	スノーボードサークル 超学園祭級本格イカ焼き・ネギ焼きを提供。	春木屋
3	硬式テニス愛好会「Freedom」 じゃがバターをやるので来てください。おいしいですよ。	じゃがバター"Freedom"
4	バレーボール同好会 じっくり煮込んだ味の染みてるホカホカのおでんを是非ご正味ください。	おでん屋
5	準硬式野球部 おいしいです。	あげもの屋
6	コネスコ研究会 今年もやります!みんな来てね!	アイスの天ぷら屋
7	スキー愛好会MARCEAU チョコ・あんこ・クリーム等おいしい・あつあつの今川焼があなたを待っています!!!	今川焼屋
8	硬式庭球部 焼いて焼いて焼きまくりです!オノセ、ミスタニがんばれー!みんな来てねー。	オノセスペシャル
9	総合格闘技 柔道部と同盟組んでます。隣のじゃがバターもよろしく!豚汁以外にフリマも開催予定。	豚汁屋
10	柔道部 薪を使い、セイロで蒸し上げた本格派じゃがバターは、一個百円にて発売しております。	柔道部じゃがバター屋
11	体育会系バレーボール部 オーナー加藤有一が焼く絶妙な味のハーモニー。飲みに来るげっちょ?(オーナー談)	居酒屋 加藤酒店
12	陸上競技部 昨年のでライトポテトに新たに新メニュー(トッピング)を加えてリニューアル。	続・ポテト屋
13	C科有志 おやつに、酒のおつまみに、行楽のおともに当店のお好みスティックをぜひどうぞ。エへ	おしゃれ泥棒
14	体育会系アーチェリー部 おいしい水で作ったたいやき・ポケモン焼きです。ぜひ来て下さい。	たいやき屋
15	ワンダーフォーゲル部 揚げたてコロッケ食べに来て下さい。	コロッケ屋
16	グリークラブ 早い・安い・旨い?焼きそば親父の頑固な焼きそば屋	グリー焼きそば
17	自動二輪部 旅人達の憩いの場。さて今日のメニューは・・・	ライダーハウスDen2

# 露店一覧 '99

18	体育会系バスケットボール部 体育会バスケだからって汗くさく じょっぱいものは出ないので安心して来店してください。	やきとり大三郎
19	バトミントン部 一度食べたらやめられない魔性の味。魅惑のタコヤキワールドへあなたを誘う…?二百円	タコミントン
20	弓道部 頑固親父の店	将太郎
21	光画部 冷えた体をおしるこで温めてみませんか!なお、F401で写真展示も行っています。	光画堂
22	アイスホッケー部 うまい! 奪い! ぜひ一度御賞味あれ!!	あいほ亭
23	生協委員会-Bコース 夏休み中に修行したお好み焼きをとくとご賞味あれ。	二口茶屋
24	体育会系卓球部 ぶっちゃけた話、もしかしたら急ぎよ別の物を売り始めるかもしれませんが、買ってね。	やきそばや…
25	食いしん坊有志 ココロモカラダも暖まるところが懐かしいお店です。ご来店お待ちしております。	劉稔和尚
26	航空研究会 真心込めて作っています。揚げ立ての空揚げをどうぞ。	からあげ一番
27	水泳部 調布祭恒例、おでん屋水泳櫓。具にスープに伝統の味が生きずく。ぜひ御賞味下され!	水泳櫓
28	W. E. O 去年までは裏メニューだった焼きうどんで今年は勝負します!	焼きうどん屋
29	体育会系ヨット部 あつたがいHot Dogをどうぞ!	ヨットドックマリーナ
30	ヴェトナム留学生会 ベトナムの珍味一揚げ春巻き・海老せんべいをアツアツのうちに一口どうぞ!	QUE HUONG QUAN (ふるさとのお店)
31	留学生国際交流会 美味しい外国の料理を留学生が、厳選素材から一から調理します。本場の味をご堪能下さい。	留学生国際交流会
32	サイクリング部 秘伝のタレ・塩味1本50円の焼鳥売ってます。格安の自転車修理やってます。よろしくー。	「がくらふの店」
33	男子ラクロス同好会 一見高級に見えるかもしれないお好み焼きを販売。うまいではないです。んまいです。	お好み焼きロピンスベシヤル
34	古典ギター部 あなたの心はハイテンション!! 食べたらやみつきふらふらフランク150円で新発売	ふらふらフランク
特	電通大生協学生委員会 毎年恒例のリサイクルバザー我楽多市。今年で21回目を迎えることができました。	我楽多市

## 露店一覽



### 西地区

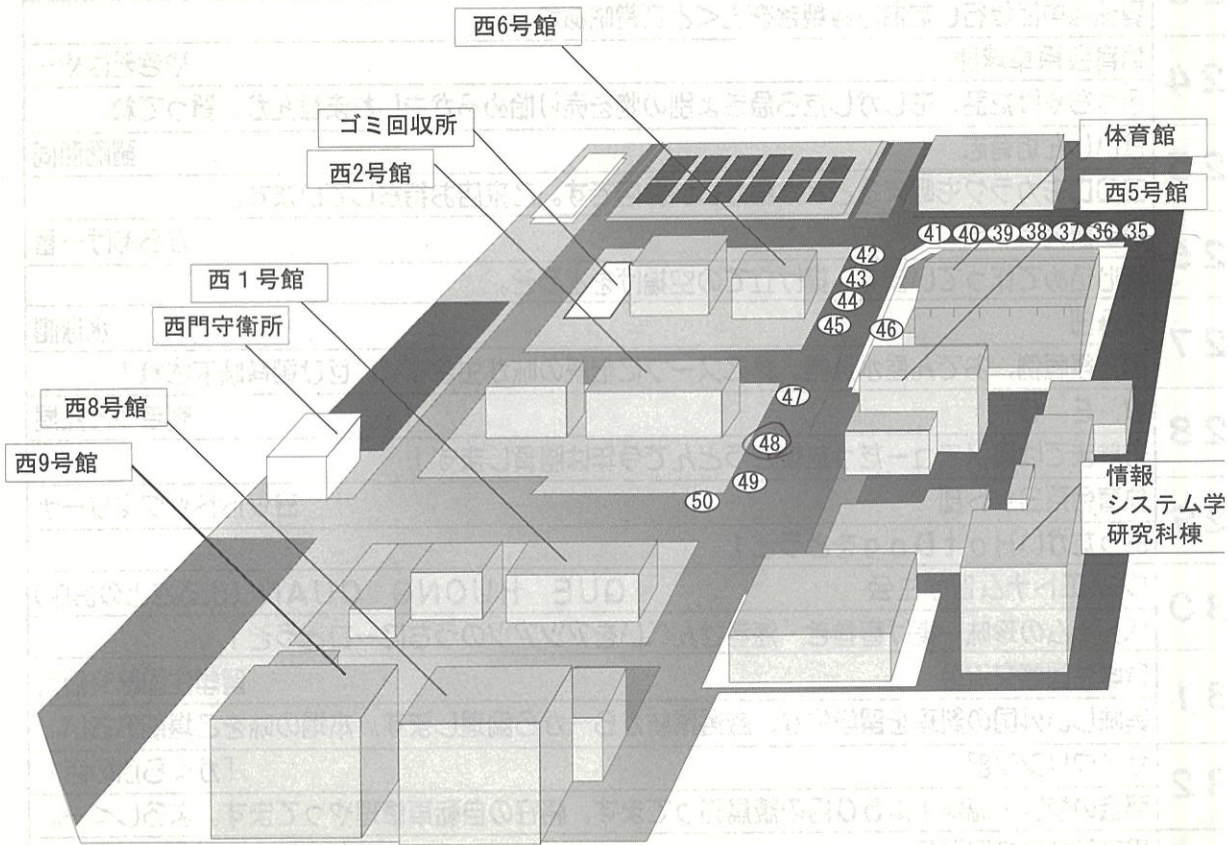

#### 模擬店一覽(西地区)

- |    |           |    |          |
|----|-----------|----|----------|
| 35 | 空手道部      | 43 | 学友会一昼    |
| 36 | 自動車部      | 44 | 学友会一夜    |
| 37 | 体操部       | 45 | たき火同好会   |
| 38 | 松涛館 空手道部  | 46 | 美術部      |
| 39 | L. T. A   | 47 | ユースホステル部 |
| 40 | 体育会スキー部   | 48 | 中国留学生学友会 |
| 41 | 体育会系サッカー部 | 49 | 少林寺拳法部   |
| 42 | 学友会会計委員会  | 50 | M科2年有志   |



# 露店一覧 '99

35	空手道部 We will make nice potato. come on!	Burning potato store
36	自動車部 カリスマ焼き鳥売ってるっす。	おぎのや本舗
37	体操部 アルバイト急募。制服貸与・食事支給。時間・時給 応相談！！	甘酒屋
38	松濤館空手道部 寒い夜に、伝統の味、手作りの味のおでんはいかがですか	空っ八
39	L. T. A 毎年恒例西地区のクレープ屋です。メニューも多く用意していますのでぜひ来て下さい。	クレープ屋さん
40	体育会系スキー部 日本の冬、学祭といえばおふくろの味豚汁でしょう。中華まんも売ってるのでよろしく。	
41	体育会系サッカー部 じっくりと煮込んだシチューです。体の芯からあたたまりますよ。	じっくりコトコト煮込んだシチュー屋さん
42	学友会一会計委員会 今年もあなたにいたれりつくせり！今回は一味ちがうホットドッグ。乞うご期待！	いたれりつくせり
43	学友会一昼 コンビニのおでんよりおいしいだろう・・・	まったりゆうちゃん
44	学友会一夜 どこよりも強い火力でやっています。ご注文の際にはくれぐれも引火にご注意を！	とりあえず焼いとく？
45	たき火同好会 在学メンバー残りわずが、今年で最後が？初代会長の提案する「〇〇〇」の実現は??	たき火同好会
46	美術部 油彩、水彩、パステル、CG、もち、アクリル、鉛筆、など。	もち屋
47	ユースホステル部 ユースホステル部の渡辺啓と田中がつくるチョコバナナはワールドクラスの味です。	わたけい
48	中国留学生学友会 本場の中国手作り餃子ですよ。おいしいですよー。皆さん是非一度食べてみて下さい。	長安餃子館
49	少林寺拳法部 射的やってます。皆さん来て下さいです。	射的屋
50	M科2年有志 電車でGO?1/12。人も乗れる模型を走らせます。来てね。	

## 本祭期間中の電力供給について

1990年度より政府からの要請を受けて、我が電気通信大学のF棟の地下で極秘に試作されていた超高性能、超低燃費の新型核反応炉「電陽」ですが、この度設計図模索段階を終わり、F棟を建て直し東6号館(仮名) (\*1) として試験運用されることと成りましたのでここに一般の方にもお知らせする事になりました。

この「電陽」は一昨年建造された「迅陽-FX」、「玄陽」の技術力を受け継ぎ、新しくITS技術(\*2)を取り入れた核反応炉です。しかし、2000年運用を目途に急造されたため制御不能に陥ることが有り、現在は昨年正式運用が決定した「紫電」との併用で電力の供給を行っている次第です。この通称、東6号館こと「電陽」が制御不能に陥った場合予測される事態は、炉心融解により臨界に達し、さらに特殊放射性物質を燃料として使用しているため、GXS177 (\*3) が発生し学内を死の大地に貶めます。九州近海に沈んだ戦艦ARASIが宇宙航海用に整備中である今、大マゼラン星雲にあるイスカンダルまでコスモリーナー(\*4)をDCJ(\*5)の隊員がARASIに乗って取りに行くことはできません。よってこの最悪最凶の事態回避のため、

## 学内の電源配線の改造 および加工は一切禁止

ちなみに、これを無視した場合はFPI(\*6)により直ちに身柄を拘束します。 電源担当そーせき

\*1) 東6号館：現在外壁建設中で将来は「電陽」となる建物。この建物の敷地はF棟時代の  
実験で放射能汚染されており、不毛の大地である。

\*2) ITS技術：車の自動走行のための技術だったと思うが、意味はない(例 MONETシステム etc.)

\*3) GXS177：致死量の外宇宙放射能

\*4) コスモクリーナー：放射能除去装置

\*5) DCJ：電気通信大学第49回調布祭実行委員会STAFF

\*6) FPI：STAFFで略称で呼ばれている者達の総称



## 特殊放射性物質→

あらし デビューシングル [ARASI] 大好評発売中!

(13cmマキシシングル 1200ペそ <in tax>

マルチョーエンタテインメントより)

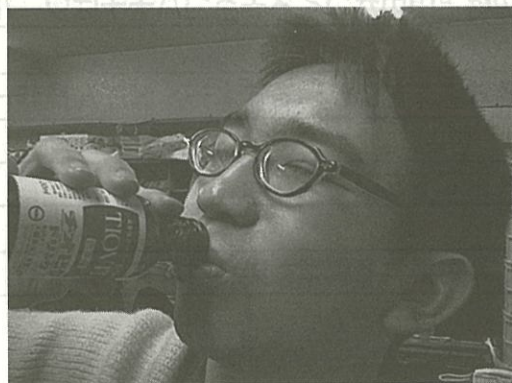

上の文は架空の物語で、実在する事件、人物、団体、物語等とは一切関係ありません。

# 地元企業

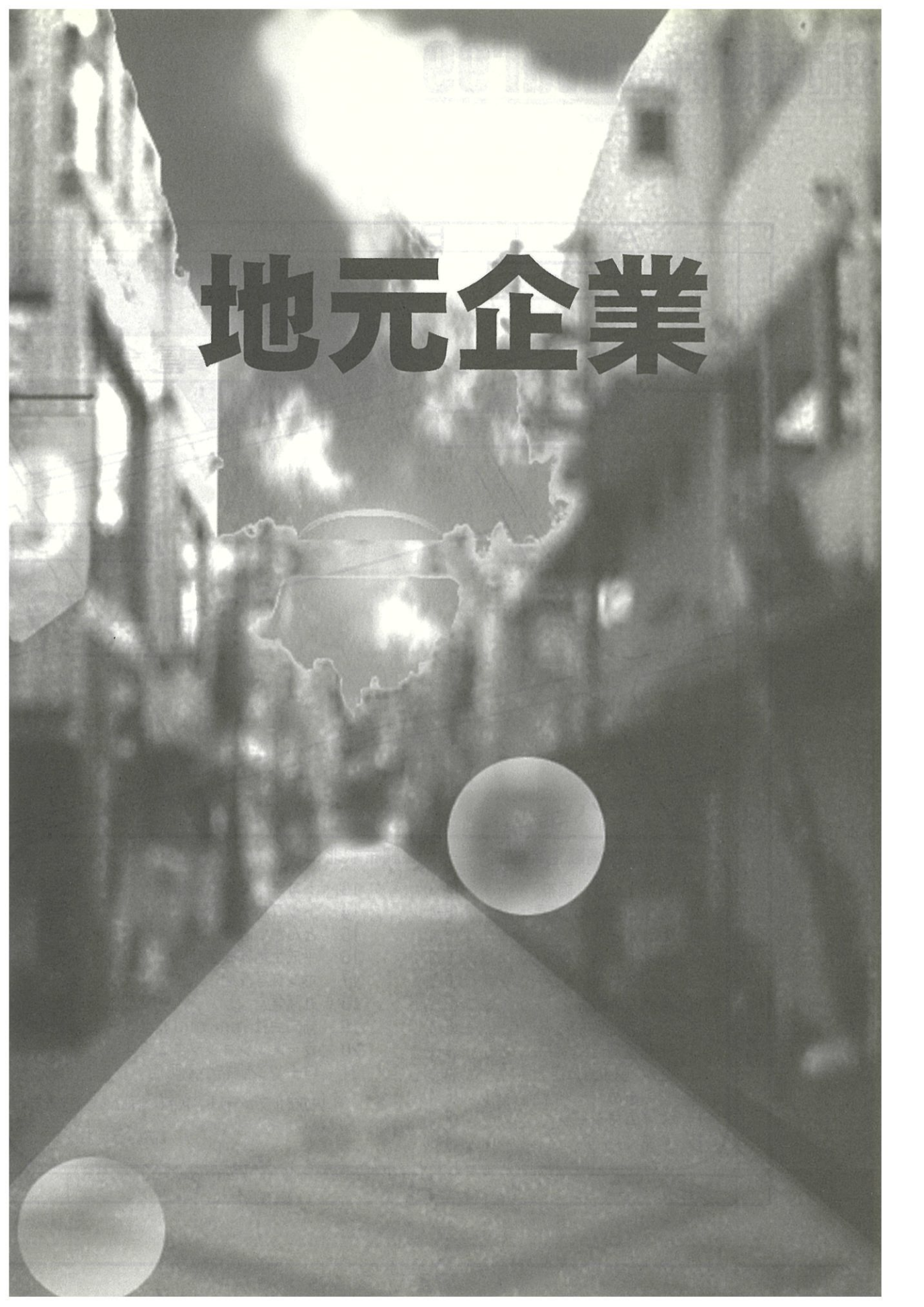

# Chofu Festival'99



# 地元企業 '99



# Chofu Festival'99

おすしやさん店長

おすしやさん **店長**

1皿 120円 うくらえんがわ 240円

すしランチ 500円 (11:30~14:30)  
 定食 650円 (11:30~14:00)

営業時間 11:30~14:30  
 17:00~22:00

日・祭日休み

調布市布田1-40-4コートプラザ調布  
 TEL. 0424-86-0348

かれんど

本場南印度カレー  
 手作り料理の店

**かれんど**

スパイスカリ各種、  
 ハヤシオムライス、  
 クリームシチューオムライス、etc

北口徒歩1分 ヤマヤス食器裏手  
 調布市布田1-43-3 オリエントマンション1F  
 TEL0424-88-3157 日曜日定休

有限会社サイトーハウジング

**賃貸** ●アパート●マンション  
 は、当社へおまかせ下さい!!

売買・仲介・管理・リフォーム、他  
 ご希望通りの物件をお探します。

有限会社 **サイトーハウジング**

調布駅北口西友うら

電通大に1番近い不動産屋です。  
 AM10:00~PM6:00 水曜・祝日定休  
 TEL (0424) 99-2231 (代)  
 FAX 99-3569 調布市小島町1-11-22  
<http://www2u.biglobe.ne.jp/~saito/> 東京都知事(1)第74056号



ジオス 調布校

**GEOS** 英会話&留学

**ジオス**

調布駅北口右へ入る(剣持ビル)

TEL. 0424 (88) 4123

上州屋酒店

お酒のことならなんでもおまかせ。  
 ギフト券なんでもOK!  
 配達しまーす!

**上州屋酒店**

西門より徒歩1分

TEL. 82-2911



庄や 調布東口店

くつろぎの里

**庄や**

大小御宴会承ります(10名~40名様)  
 一人前料理2000~4000コース  
 tel. 0424-87-1966

H. I. S. 調布 株式会社夢屋

あなたと創りたい、地球の隅。



WITH YOU. AROUND THE WORLD.

**調布**

☎ 0424-80-6131

FAX.0424-80-6155

**株式会社 夢屋**

〒182-0024  
東京都調布市布田1-32-5  
マートルコート調布1F  
E-MAIL:yume-cho@mx1.alpha-web.ne.jp





**世界じゅうの航空券をお得に手配します。**

JACK

## 料金、時間変更のお知らせ

	1テーブル	4名様以上 1名様
12:00~14:00	800円/時	(250円)
14:00~20:00	1000円/時	(300円)
20:00~25:00	1200円/時	(400円)

(※土曜日のみAM3:00まで、営業)

左記の料金は、1時間のテーブル単位の料金となっておりますので、原則として、1テーブル3名様迄とさせていただきます。1テーブル4名様以上でのご利用は、( )内の料金×人数とさせていただきます。

# JACK

調布市小島町1-5-6  
TEL. 0424-89-5750

牛角 調布店



**炭火焼肉酒家 牛角 調布店**

営業：17:00~24:00

〒182-0024 調布市布田1-35-3 ダイモンビル  
にくよい

phone: **0424-40-2941**

※こちらのパンフレットをお持ちの方は11月21日~31日まで500円割引いたします



# Chofu Festival'99

そらまめ

自家製麺

そらまめ  
拉麺本舗

北口東側徒歩一分  
学生大盛りサービスやっています

タイムマシーン

USED RECORD, CD, COMIC

タイムマシーン

CD, レコード, コミック  
買い取り致します!

電話  
0424-913570

天神ストリート, 20号信号角!!

中華 みすず

安くてボリュームたっぷり  
味と量で自慢の店  
電通大の学生さんの店

中華食堂

みすず

西門より徒歩1分  
TEL. 0424-85-1729

トップボーイ 調布北口店

全国チェーン ゲームリサイクルショップ

トップボーイ

調布北口店

TEL 0424-81-3300

とんかつ竹矢

BIG-L

でかいぞ、うまいぞ

とんかつ竹矢

0424-86-9000

平成土地株式会社

電話売買

アパート・マンション  
賃貸・仲介

買い 高価買取  
売り 安価販売  
即 現金

申し込みお問い合わせはお気軽に

NTT調布隣

平成土地(株) 調布市布田1-3-1  
(0424) 83-1231 (代)



## ホンダ写真店

- 証明写真各種  
(パスポート・受験・スピード写真)
- カラー写真 ● 七五三 ● 成人式
- 婚礼 ● 入学 ● 就職 などの記念写真

### ホンダ写真店

調布駅北口より徒歩1分

調布市布田1-40-1

☎(0424)82-3178

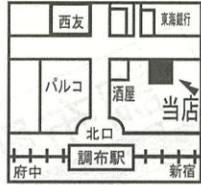

## 株式会社丸高ファミリー

### 丸高食堂

1号店・2号店

パチンコ調布会館裏 年内無休  
AM11:00~PM11:00  
各定食大盛り自由

## 株式会社mini mini 調布店

アパート・マンション  
お部屋探しのことなら

# mini mini

株式会社 ミニミニ 調布店

大学生協提携

〒182-0024 東京都調布市布田1-40-3  
TEL. 0424-41-4432 FAX. 0424-41-4944

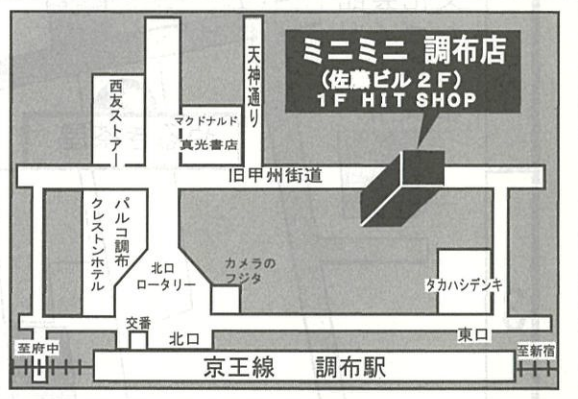

## ラーメンショップ よこづな

### ラーメンショップ

# よこづな

定食¥500から¥600新メニュー募集中  
電通大西門より徒歩1分

## ローソン 調布小島町店

マチのほっとステーション

### ローソン調布小島町店

TEL0424-82-4053

笑顔でお待ちしております



# 地元企業 '99

I DOプラザ



**I DOプラザ調布駅前3周年記念**

**DIGITAL**

**535G or 536G プレゼント!!**

**超軽量&メロ着倶楽部対応**

☆新規契約ご希望で、6ヶ月以上ご利用可能な方に限ります。  
ご来店の際には、必ずこちらのパンフレットをお持ち下さい。  
数に限りがございますので、ご了承ください。

**I DOプラザ調布駅前 〒182-0024 東京都調布市布田4-6-1**  
**TEL:0424-85-1004 平日:10:30~19:30 土日祝:10:30~18:30**



居酒屋 すずめのおやど 調布店



健康にありがとう  
**すずめのおやど**  
natural & healthy - casual gourmet bar  
自然食志向

アルバイト募集中

## 自然食志向

おいしく食べて 飲んで 健康に...

年中無休 営業時間 17:00~1:00  
原ビルB1 (金・土は5:00まで)

週に一度は おやどで騒ごう

つるや

ディスカウント・ショップ

# つるや

品川通り

東洋エステートサービス株式会社



東洋エステートサービス株式会社

住まいを変えて気分をあらたにしませんか?

〒182-0026 調布市小島町3-69-14  
TEL 0424 (89) 1633

# Chofu Festival'99

ハルナホーム株式会社

お部屋のことなら当店へ  
調布駅南口30m  
ハルナ・ホーム(株)  
Tel: 0424-42-8611  
Fax: 0424-42-2626



マクドナルド 調布南口店

 マクドナルド  
調布南口店  
TEL. 0424 (82) 9611  
アルバイト募集中 夜間清掃  
勤務日応相談 時給¥1,000

ラーメンー八亭

南口駅前  
ラーメンー八亭  
営業時間AM11:00~AM1:00  
調布市布田4-2-1  
TEL. 0424 (80) 6838

やるき茶屋調布南口店

 やるき茶屋 調布南口店  
本パンフレットを見た方  
「生ビール, サワー, カクテル」  
の中から  
ファーストドリンクサービス致します。  
調布市小島町2-46-1 TEL: 0424-89-6468 

Sun. Music. Studio

多摩地区最大の整備と環境を誇る  
Sun. Music. Studio 〒182-0026 調布市小島町2-17-3  
TEL. 0424 (80) 2333

[整備]  
◎ 練習スタジオとして、(14畳)(18畳)西スタジオ設置  
◎ レコーディングスタジオ(Mixing. Room)  
24ch(1インチ)までの本格的  
マルチレコーディングが可能

ロビー・駐車場完備



# 飲み過ぎ・飲ませ過ぎはやめよう!

どこの大学でも、大学祭となると酔っぱらいの学生が問題になるようです。少量のアルコールで心地良く酔うのはいいのですが、度を過ぎて、酩酊・泥酔・昏睡といった状態になってしまうのは問題です。

酒に酔うということは、アルコールの麻酔作用によって、脳の神経細胞の活動が抑制された状態のことです。少量のうちは大脳皮質の軽度の麻酔状態によって、さわやかな気分になったり、判断力が少し鈍る程度ですが、量が増えると気が大きくなったり、理性が失われたりし、更に増えると大脳皮質ばかりではなく、生命維持機能をつかさどる脳幹部まで麻酔された状態になり、泥酔・昏睡といった状態に陥り、呼吸抑制がくると**生命の危険**に曝されるようになります。

酔いの程度はアルコールの血中濃度によって決まりますが、吸収にはある程度の時間がかかります。そのため、まだそんなに酔っていないからと言って、グイグイ飲んでいて、しばらくしてから血中濃度が急速に上昇し、ほろ酔い・酩酊の時期をとばして、突然泥酔・昏睡といった状態まで進むことになります。一気飲みが危険だというのはこのことです。はやしたてながら**一気に酒を飲ませたりするのは止めましょう。**

一気のみでなくても、酔いが回ってくると、麻酔効果で自分の酔いの程度を把握できなくなり、まだ大丈夫、まだ大丈夫と飲み続けて泥酔してしまうこともあります。駅のホームに寝込んでしまっている人をよく見ますよね。

また、アルコールに強い人もいれば、弱い人もいます。クラブ等のコンパでは、「訓練すれば飲めるようになる」と言って無理に飲ませる人がいますが、これは危険な間違いです。日本人には、アルコールを分解していく酵素の不足している人が多いと言われていています。これは遺伝子で決定されているので、訓練しても増えるわけではありません。私の友人で、自分は全く飲めないのに、酒席で後輩と話をしたり歌ったりするのが好きな人がいます。酒に弱い人は弱い人なりに楽しみ、**強い人も他人に飲酒を無理強いしないことが大切です。**

楽しく、活発な調布祭にするためにも、飲み過ぎ  
・飲ませ過ぎをせず、爽快に祭りに酔って下さい。

保健管理センター  
坂 口 明

# 広告掲載企業一覧

<あ>

株式会社アベックス・・・p.54  
 アンテナ技研株式会社・・・p.19  
 I DOプラザ・・・p.81  
 H. I. S調布 株式会社夢屋・・・p.77  
 NTTソフトウェア株式会社・・・表③  
 株式会社エヌエフ回路設計ブロック・・・p.55  
 おすしやさん店長・・・p.76

<か>

カラオケLARA・・・p.59  
 株式会社カレッジヤード・・・p.87  
 かれんど・・・p.76  
 牛角 調布店・・・p.77

<さ>

有限会社サイトーハウジング・・・p.76  
 サーボランド株式会社・・・p.30  
 Sun. Music. Studio・・・p.82  
 ジオス調布校・・・p.76  
 清水建設株式会社・・・p.57  
 JACK・・・p.77  
 上州屋酒店・・・p.76  
 昭利観光株式会社・・・p.44  
 庄や 調布東口店・・・p.76  
 居酒屋 すずめのおやど 調布店・・・p.81  
 有限会社そらまめ・・・p.78

<た>

タイムマシーン・・・p.78  
 大和自動車教習所・・・p.61

中華みすず・・・p.78  
 株式会社チュンソフト・・・表②  
 調布自動車学校・・・p.20  
 つるや・・・p.81  
 株式会社 電産・・・p.65  
 トップボーイ 調布北口店・・・p.78  
 とんかつ竹矢・・・p.78  
 東洋エステートサービス株式会社・・・p.81  
 ドコモショップ調布店・・・p.12

<な>

永山健康ランド・・・p.63  
 日本電子計算株式会社・・・p.6

<は>

ハルナホーム株式会社・・・p.82  
 平成土地株式会社・・・p.78  
 ホンダ写真店・・・p.79

<ま>

マクドナルド調布南口店・・・p.82  
 株式会社丸高ファミリー・・・p.79  
 株式会社minimini 調布店・・・p.79  
 社団法人目黒会・・・p.84

<や>

矢崎総業株式会社・・・表④  
 やるき茶屋調布南口店・・・p.82

<ら>

ラーメンー八亭・・・p.82  
 ラーメンショップよこづな・・・p.79  
 レッドバロン・・・p.16  
 ローソン調布小島町店・・・p.79

電気通信大学同窓会 社団法人

# 目黒会

会員相互の連帯・協力・支援

東京都調布市調布ヶ丘1-5-1  
 TEL 0424-82-3812  
 Email: megrokai@jc4.so-net.ne.jp

# 御寄付の御礼

## 第49回調布祭実行委員会

ここに目黒会の協力を得て、10月20日までに調布祭実行委員会と目黒会宛に御寄付をお送り頂いた方の御名前を掲載させていただきます。毎年の調布祭の盛況は皆様の暖かいご助力によるものです。このことにより、電通大生の調布祭に対する意識、ひいては電通大自体に対する意識が高まることを期待したいと思います。本当にありがとうございました。

なお、まことに勝手ながら御名前の敬称は省略させていただきました。また、一部の旧漢字等が変換できなかつたことをお詫びいたします。

青柳光雄、高橋孝典、吉村逸雄、藤村浩、梶原秀夫、相沢隆和、井伊亮仁、鈴木誠吾、奥村義雄、山田文男、八木豊、木本郁生、岡田恵一、松本武幸、馬越亨、安部輝人、飯沼孝、園部喬、皆川裕之、林龍夫、帆刈揮一朗、山下琥生、宮保憲治、川上直人、児玉賢一、阿部喜久雄、倉又愛太郎、日野秀男、高田謙一、名取明、石田渉、三川義信、寺山勉、山口一夫、高橋末次、水澤進、金子彰、小川善生、中島明一、細渕功、伏見重義、西沢良地、遠藤達三、遠藤由昭、中橋薫、藤井丈聡、飯島重孝、富沢裕二、石崎卓、泉湧介、鈴木博美、浜崎栄一、西本重雄、新藤静夫、岩脇喬、小池和裕、大竹敏則、岩本久弘、吉村恒弘、今福健治、伊藤義之、関勲、綿貫栄一、多健一郎、折田光夫、高橋昇、今村敏夫、大塚秋治郎、松山喜徳、東條和人、川上克己、辰己訓子、藤村政夫、吉川弘志、谷津潔、谷林一夫、古川徹、黒須忠、三浦秀雄、川野元規、岡本昭吾、吉本彰、倉本健次、宇田川敬志、大熊直彦、水谷力夫、佐藤進、桑嶋陽一、荒木美知子、山崎康夫、松村均、井上繁二、稲垣稔、諸麦俊司、佐野馨、堤寧、園城博康、佐々木文利、阿部眞嗣、河野勝泰、郡司一郎、乙津祐一、小田原敏介、金田有加、柳沢茂、岡部文男、宮脇清、小林健二、中野健次、横山光明、矢吹秋男、山之内暢彦、今村楯夫、川島広海、岡田卓爾、藤野馨、千葉時男、細井淳司、山本暹、藤田廣二

(順不同)

お詫び 10月20日以降に御寄付を頂いた方々の御名前は、原稿入稿の都合により掲載することができませんでした。伏してお詫び申し上げます。

# STAFF紹介

## 第49回調布祭実行委員会

委員長 杉山 高明  
副委員長 ダイキシヤトル

会計・電源 そーせき  
渉外 香川 朗徳

武川 哲也

資材 つばさ君

山添 誉弘

講堂企画 岡村 健一

チュウ

本部企画 油座 謙次

青空劇場 DJ Joe

照明・音響 室田 真弘

編集 だ〜れ?

B-会計 大塚 悠

総務 をに

たのしく かっこよく あかるい きこうし  
宍西先生…！バスケがしたいんです…  
よーしナイツシユウ村雨！

オレの頭は、臨界状態にはいつちゃったね  
気付けば終電1分前。

ただいま悪モード発動中。

おいら。花魁さ。

皆さんがんばりました。

俺ってデブ？。うん。

こんなあだ名いやだーーーー！

三つちゃ〜ん。胸肉うーんと詰まった  
ケンタッキーをあ・げ・る。

「BPM200以上」のほ・う・こ・う・で  
みんな照明のように明るく。

音響のようににぎやかに。

「……………」

あの人は、どこ？

ムリっぽい。

## かわいい1年生たち？

kondoh  
ケンシロウ  
尾崎 柁勝  
ミッチー  
ヌケサク  
モンキー  
臭 作

申し子1  
パパシャミ  
ハイジ  
サッチー  
新谷 拓也  
初号機  
焼 酎

ぼっほや  
色眼鏡  
窪田 恭也  
ラ オウ  
くらら  
シャア専用  
G・R

申し子2  
まりも  
てらしマン  
柳 亮生  
ガミ  
ユリア  
G・A



ご協力ありがとうございました。

武蔵野女子大学短期学部  
 摩耶祭実行委員会の皆様  
 白百合女子大学  
 白百合祭実行委員会の皆様  
 フェリス学院大学  
 FFOCの皆様  
 相模女子大学  
 相生祭実行委員会の皆様  
 実践女子大学同短期大学  
 常磐祭実行委員会の皆様

電気通信大学  
 学生課の皆様  
 電気通信大学  
 執行委員会の皆様  
 電気通信大学  
 美術部の皆様

調布祭OB, OGの皆様

第49回調布祭パンフレットを  
 発行するにあたり、また、調布  
 祭開催に向け、多数の皆様のご  
 協力をいただきました。  
 心からのお礼を申し上げます。

こだわるなら、やっぱりオリジナル **GOODS!!**

☆オリジナルプリントウェア

- Tシャツ・トレーナー・ポロシャツ・ヨットパーカー  
 ウインドブレーカー・スタジャン・メッシュキャップ etc

☆卒業記念、マーク入り商品

- ペンダント・メモリアルバナー・ステッカー  
 エンブレム・マグカップ・キーホルダー etc

株カレッジ ヤード

東京都港区六本木3-4-5-106  
 TEL. 03-3582-6918・3587-0147  
 FAX. 03-3589-8669



電気通信大学サークル棟  
 京王線調布駅 疾走1分



① GR

急募

①時: ?円以上

劇短?

② GA

②時: ?円以上

内容 > 簡単な掃除 清掃作業です。  
 未経験の方でも親切にお教えします。  
 勤務地 > 電気通信大学構内  
 資格 > 健康的で体力に自身のある方。  
 18~40才迄  
 \* 未経験者大歓迎  
 日程 > 11月24日(水) 20:00~23:00  
 給与 > 完全出来高制

応募 > Telの上履歴書(写貼)持参してください  
 面接は調布祭  
 抽選は調布祭本部にて行います。  
 PR > かつちブーなユニフォームで  
 楽しい仲間に囲まれて  
 う〜ん マンダム 出撃GR・GA  
 電気通信大学 サークル棟1F奥  
 0424-98-1109 担当 呉まで

(有) 調布祭実行委員会

# Chofu Festival'99

## 編集後記

わたくしたち編集のみの力では、このパンフレットは完成させることはできませんでした。この場をお借りして、パンフレット制作に携わった全ての方々に厚く御礼申し上げます。本当にありがとうございました。

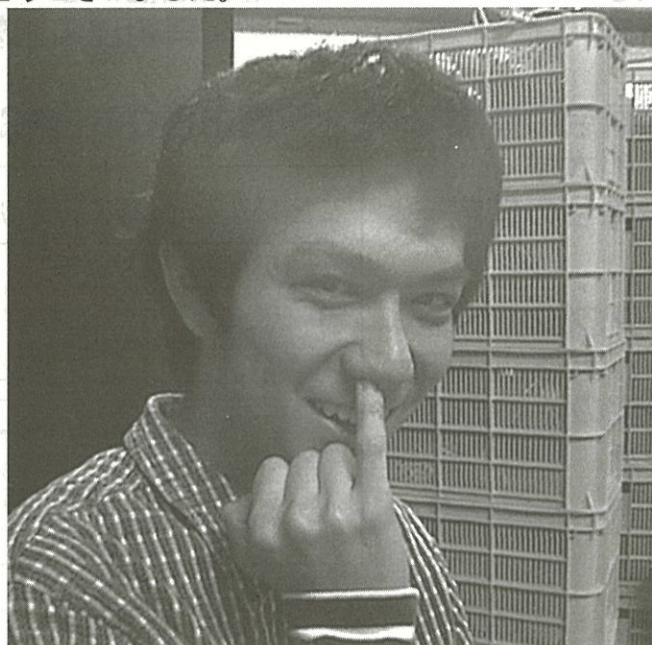

戦士の休日・・・。

### 第49回調布祭パンフレット

1951年11月 第1版印刷発行  
1999年11月 第49版印刷発行  
編集者 サンタマリア arashi  
発行所 第49回調布祭実行委員会  
住 所 〒182-8585  
東京都調布市調布ヶ丘1-5-1  
TEL 0424-98-1109  
印刷所 協和印刷株式会社

- ・乱丁・落丁本はお取り替えいたします。
- ・無断複製・転載禁止
- ・早めにお召し上がりください。
- ・温めるといっそうおいしくいただけます。

- ★印刷
- ★企画
- ★デザイン
- カタログ
- パンフレット
- チラシ
- シール
- 一般事務用印刷
- 新聞
- 他全般



**協和印刷株式会社**

本 社 東京都調布市飛田給3-6-18 〒182-0036  
TEL 0424-86-6212(代表)  
FAX 0424-84-2081

工 場 東京都調布市柴崎1-50-7 〒182-0014  
TEL 0424-80-2025

大きな時代の  
変革を  
ともに感じ、  
ともに喜ぶ仲間として、  
ともに新しい挑戦を  
はじめましょう。

# Make bit happen.

お客様の声から始まる、私たちの挑戦。

## 会社概要

社名 NTTソフトウェア株式会社 NTT Software Corporation  
設立 1985年7月2日  
資本金 5億円  
株主 NTT(100%)  
代表者 代表取締役社長 鶴保 征城

事業内容】**【トータルシステムインテグレーション事業】**◆情報システム◆ネットワークシステム  
マルチメディアシステム◆高度情報通信システム◆移動体通信システム◆ミドルウェア/オペレ  
ーションシステム等の企画、設計、構築、運用/保守、改善提案 **【トータルソリューション(SE)事業】**  
各種システム/ネットワークの企画、提案、方式設計◆各種システム/ネットワークのコンサルティン  
グ **【プロダクト事業】**◆パッケージソフトウェア開発、販売及びサポート、ユーザ教育◆パッケージ  
インテグレーション◆ハード販売 **【各種ネットワークサービス事業】**◆サイバースペースによる情報  
サービスの提供◆サイバースペースによるネットワーク教育ビジネス **【先端応用技術開発】**◆エ  
レクトロニックコマース関連技術◆データベース/データウェアハウス技術◆マルチメディア関連技術  
所在地】横浜本社、東京本部、関西支店、名古屋支店、武蔵野センター、カリフォルニア技術センター、横須賀事務所

NTT SOFT



NTTソフトウェア株式会社

〒231-8551 横浜市中区山下町209

TEL(045) 212-7611 <http://www.ntts.co.jp/>

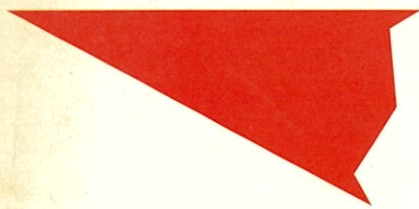

# YAZAKI

これがわたしたち矢崎総業のロゴマークです。



## 矢崎総業株式会社

Y-CITY: 〒410-1194 静岡県裾野市御宿1500 ☎0559(65)3002

ホームページ開設中 <http://www.yzk.co.jp/>

池田  
郁